



ACE 小型 自力補償式 工業油壓吸震器

MC150M · 225M & 600M 獨特起伏式密封膠囊設計

Self-Compensating 自力補償式

ACE MC150M~600M 自力補償式工業油壓吸震器，獨特起伏式密封膠囊設計(Rolling Diaphragm Seal)能100%將內部的油完全密封，並且內部無彈簧設計，以獨特起伏式密封膠囊經由膨脹壓縮力，提供了快速和極低的軸心回歸力特性，更提供能最高達2,500,000萬次的極高耐久衝擊次數使用壽命。

獨特設計能非常有效的吸收瞬間衝擊到的有效重量值動能轉換為熱能，是不必用手動去調整，能以感受到衝擊物體的瞬間破壞衝擊力，自力調整流量孔口的獨特功能，達到自動變化所需要有效重量值範圍內的反作用力，以優越真正軟性或平穩的直線減速吸震性能，停止直線或迴轉高速運動中所造成的高衝擊破壞動能。

MC系列比其他廠牌同一等級有更高能量和有效重量值範圍。

MC特殊結構設計可直接裝入氣壓缸蓋末端，最高能承受氣壓7bar的耐壓力使用。(請看第76範例:1&77頁範例:9)

旋轉衝擊設計使用上經常因過大的偏心造成吸震器故障問題，偏心角度轉接器能很有效的解決這問題。(請看目錄42&45頁)

在緊急安全應用MC150M、225M及600M以每次吸震能量乘上2倍，能有最少1,000次的使用壽命保證。

本體 Weartec Plus 標準防腐蝕處理，用侵略性的鹽噴灑測試證實比(白鐵和鍍線好30%，鍍硬鉻合金好67%，黑氧化好150%)。



22

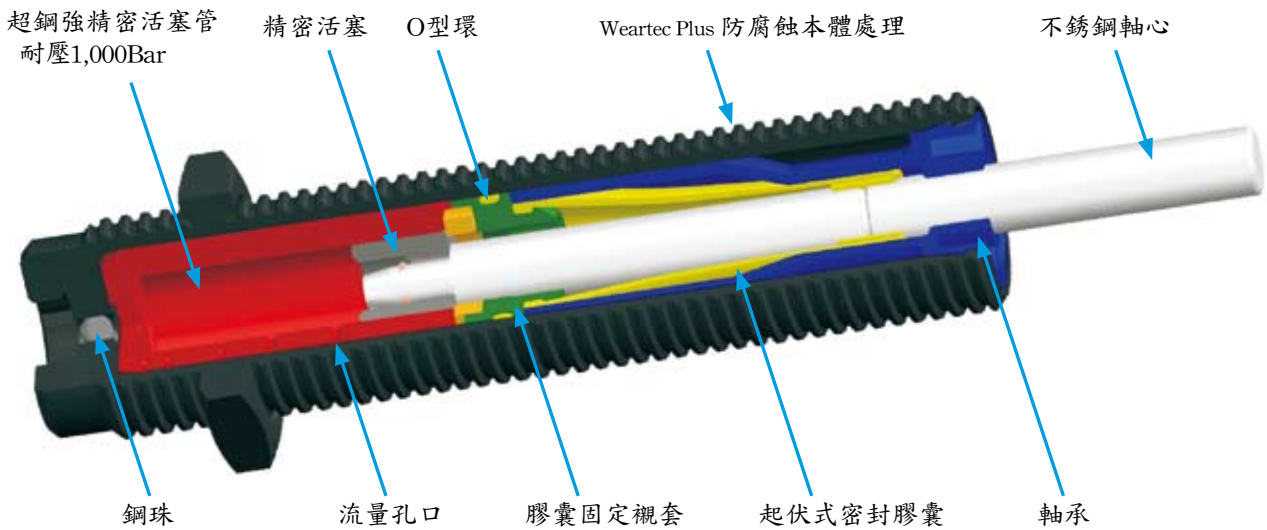

型號中EU代号是在歐盟地區銷售，歐盟以外地區都沒有EU代号，有EU和沒有EU代号，產品外觀、尺寸和功能都是一樣，沒有任何差異

型號選購

MC 600 M-H -P-RF-G

MC 系列	型號	螺紋本體	有效重量值	環境運用密封材質選擇	衝擊頭選擇	保護近接固定架配件	螺母停止套筒
自力補償式	150	:標準型 (UNF美規牙)	- 輕	- 標準材質	- 標準型無衝擊頭	-PV 防污偏心角度轉接器 (吹氣V7、V9或舊的BV)	-T 加螺母 1個
	225	M:公制牙	-H 重	- 一般常態環境使用	-P 耐衝擊消音膠頭	SP 吹氣保護套	-G 加螺母 1個
	600	ME只適用於 MC150ME M14x1 ML只適用於 MC600ML M27x3	-H2 超重 -H3 極重	-1081合成奧尼普林用在石油液體環境中	-BS 鋼製鐵頭 -BP 黑色膠頭 -PB 保護套衝擊鐵頭	-AS 電子式近接開關 (AS必須用BS鐵頭) -MB 夾溝槽固定架 -RF 夾溝槽法蘭 -UM 通用型固定架	停止套筒 1個 -K 加螺母 2個 停止套筒 1個

詳細配件規格尺寸請看37~45頁



© 如有任何疑問&特殊需求請洽詢本公司，請在設計和使用前跟本公司聯絡是否有最新的设计参数

© 所有的功能尺寸及公差僅值供參考，本公司保有變更之權力並不事先通知

ACE 小型 自力補償式 工業油壓吸震器

MC150M · 225M & 600M 獨特起伏式密封膠囊設計

Self-Compensating 自力補償式

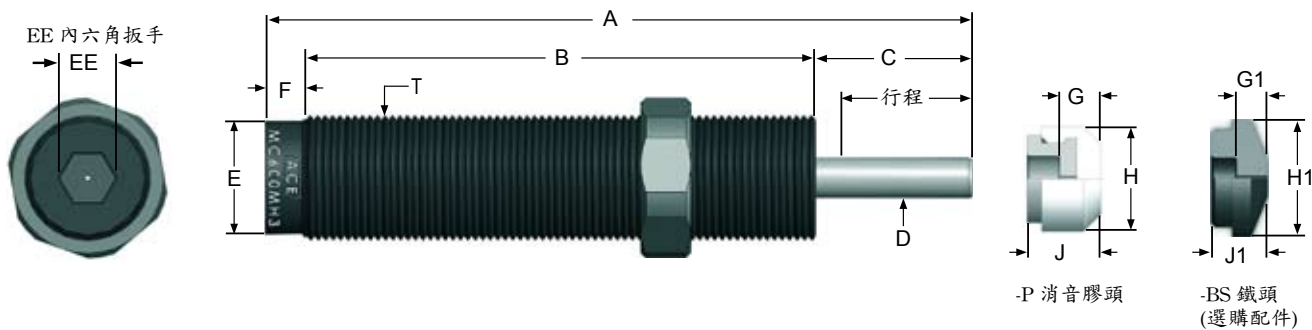

MC150M / 225M / 600M 標準規格型號尺寸 每支吸震器標準只附一個螺母

型号中EU代号是在欧盟地区销售，欧盟以外地区都没有EU代号，有EU和没有EU代号，产品外观、尺寸和功能都是一样，没有任何差异

尺寸單位: mm

型號	行程	A	B	C	D	E	F	G	G1	H	H1	J	J1	T	EE
MC 150														9/16-18 UNF	
MC 150M	12.7	86.6	62	17.4	4.8	11.6	7.1	7.8	6.3	12	11.9	12.2	10.9	M14×1.5	6.4
MC 150ME														M14×1	
MC 225														3/4-16 UNF	
MC 225M	12.7	96.8	72.1	17.6	6.3	16.7	7.1	7.5	6.6	18.2	16.7	12.6	10.9	M20×1.5	8
MC 600														1-12 UNF	
MC 600M	25.4	141.8	103.1	31.5	7.9	22.7	7.1	7	4.6	18.2	23	12.6	9.9	M25×1.5	9.6
MC 600ML														M27×3	

MC150M ~ 600M 系列性能參數表

型號	有效重量值 Me(Kg) Effective Weight				每次吸震能量 W_3 (Nm/C)	小時散熱能量 W_4 (Nm/hr)	膨脹壓縮力 (N)	回歸時間 (sec)	衝突速度範圍 m/sec	偏心角度	運輸重量 (Kg)
	M	MH	MH2	MH3							
MC 150MP	0.9~10	9~91	68~204	181~408	20 (39)	33,890	3.11~5.34	0.4	0.09~6	4°	0.05
MC 225MP	2~25	23~227	181~907	816~1,814	41 (79)	45,190	4.45~6.67	0.3	0.06~6	4°	0.15
MC 600MP	9~136	113~1,134	399~2,268	2,177~4,536	135 (248)	67,790	4.45~8.90	0.6	0.07~6	2°	0.26

W_3 每次吸震能量()在緊急運用時的最高能量值，能有1,000次以上壽命保證

- ◎ 操作溫度：0°C ~ 66°C。
- ◎ 油的型態：Silicone 矽化物。
- ◎ **New** 新的PV旋轉設計用偏心角度轉接器(請看42~45頁)。
- ◎ 起伏式密封膠囊是EPDM材質，不可使用在石油液體環境中，石液環境中請訂購特殊合成尼奧普林(Neoprene)材質的起伏式密封膠囊，訂購型號:MC600M-1081 (1081 合成尼奧普林)。也可使用SP25吹氣保護套和PV吹氣系列產品。
- ◎ 安全停止：請裝置安全定位停止套筒(AH)，在行程結束前0.1~0.3mm以前停止，避免破壞油壓吸震器內部結構。
- ◎ MC150M 225M 600M系列特殊的結構設計，可以直接裝置在氣壓缸的末端使用。(請看第76範例:1&77頁範例:9)
- ◎ 固定吸震器鐵板強度:Reaction Force(Q)總合反作用力x1.5倍。(ACE中文電腦運算選型軟件中)
- ◎ 當選擇MC自力補償產品時有效重量值最好能達到產品的50%~90% 才会有最好的吸震效果。
- ◎ 嚴禁在軸心上有焊屑或異物、夾鉗破壞軸心表面，防止被破壞的軸心傷害軸承以及密封和無法正常回歸。
- ◎ 嚴禁在本體上油漆，為了讓吸震器有更好的散熱效果。

技術資料和注意事項

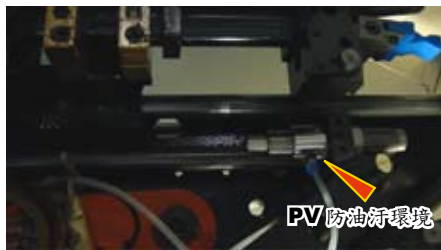
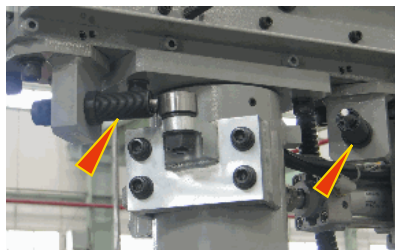

MC150M / 225M / 600M 詳細配件規格尺寸請查閱 37~47頁

SP 吹氣保護套

AS 近接開關

PB 防塵套

PV 偏心角度轉接器
第42-46頁

PV 偏心角度轉接器兼顧防污染設計
(請看目錄 42-45頁)

PV是專為在有鐵屑、粉塵、切削油污... 等等污染環境，環境會破壞吸震器內部結構，容易造成吸震器故障而設計的，並且也是設計在防止迴轉偏心角度過大的運用，可以防止25°度內的偏心衝擊破壞保護吸震器的完好。

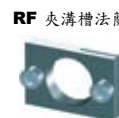
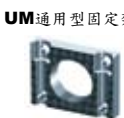
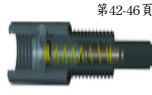

PV也可以很簡單的運用在無塵室，用真空抽出金屬磨擦所造成的污染物，AV的設計可用在吹氣和真空運用。

◎ 如有任何疑問&特殊需求請洽詢本公司，請在設計和使用前跟本公司聯絡是否有最新的设计参数

◎ 所有的功能尺寸及公差值仅供参考，本公司保有变更之权力并不事先通知



ACE 迷你/小型 工業油壓吸震器

選購運用環境 & 固定配件



M 14x1.5 MA150M / MC150M / SC190M0~4 / SC²190M5~7



39

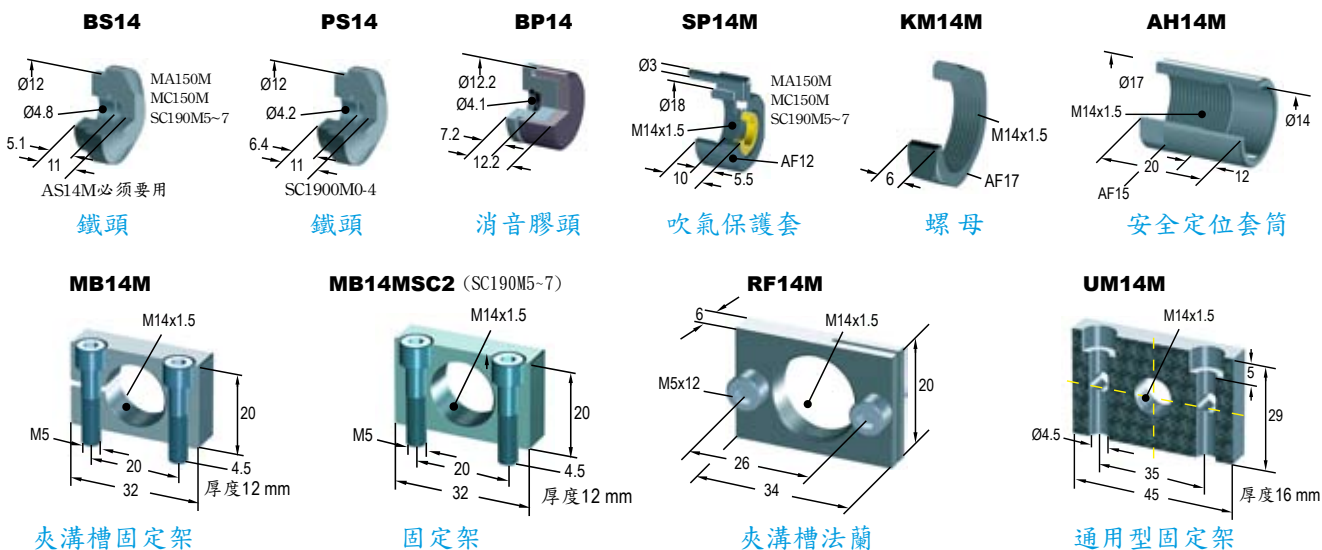

M 20x1.5 MA225M / MC225M / SC300M0~4 / SC²300M5~9

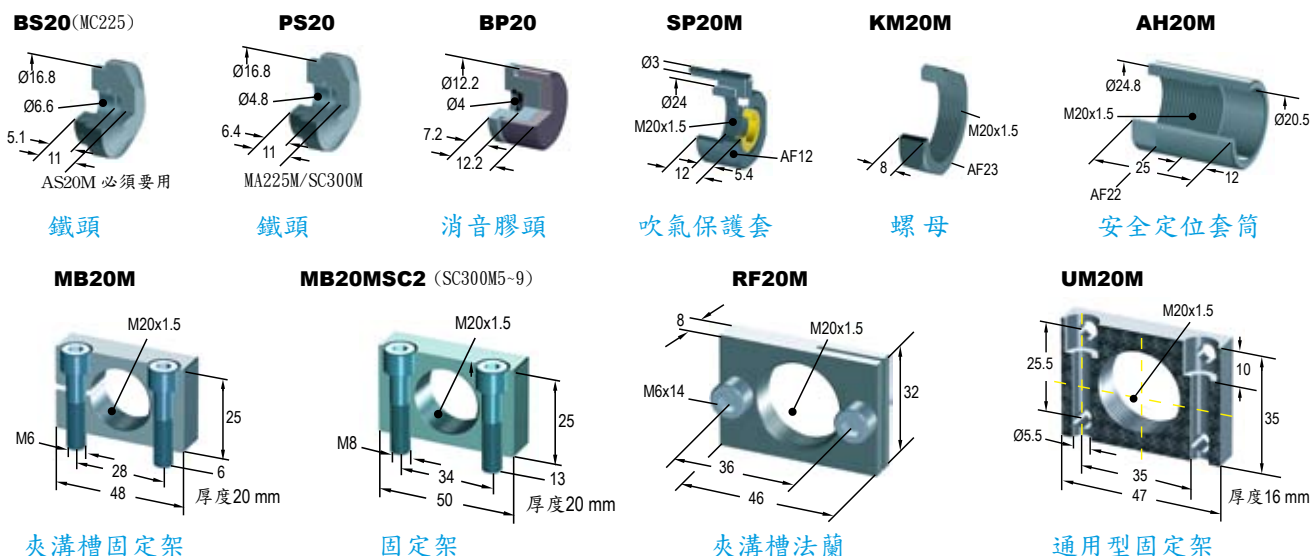

M 25x1.5 MA600M / MA900M / MC600M / SC650M0~4 / SC925M0~4 / SC²650M5~9

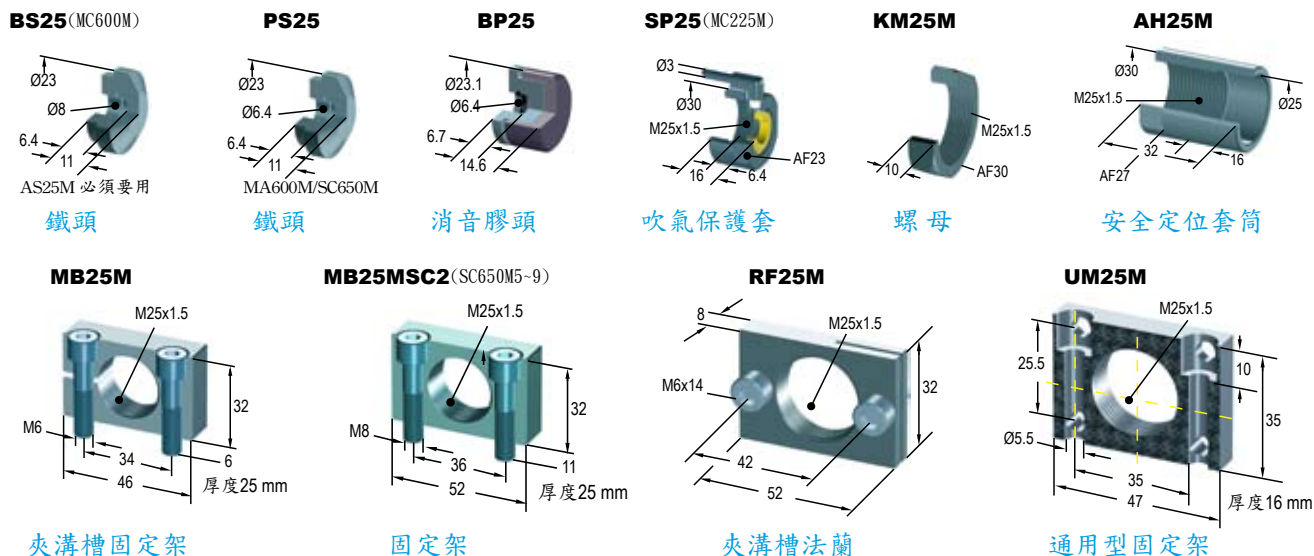

翻譯版權所有: 中國 ACE 上海薩羅氣動科技有限公司 021-6819 8501 ~2 Email: acedanyao@163.com

© 如有任何疑問&特殊需求請洽詢本公司, 請在設計和使用前跟本公司聯絡是否有最新的设计参数

© 所有的功能尺寸及公差僅供參考, 本公司保有變更之權力并不事先通知

ACE 迷你/小型 工業油壓吸震器

New 設計 偏心角度轉接器 運用技術說明

New
新產品



42



機械自動化工業經常會運用到迴轉設計，這設計很容易產生高的側向負載，經常會超過吸震器所能承受的偏心角度，這衝擊力量很容易造成吸震器軸心的彎曲破壞問題，相對的降低吸震器壽命。

使用偏心角度轉接器解決側向負載問題，能承受最大衝擊偏心角度 25° ，是在旋轉設計上最佳的配件，能讓油壓吸震器壽命更長。

材質：外螺紋本體及受衝擊棒，經熱處理的堅固高張力鋼材。

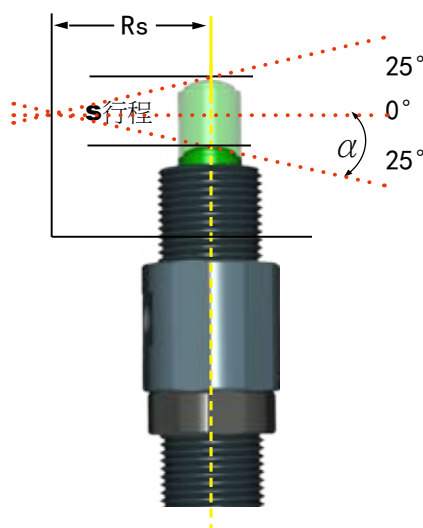
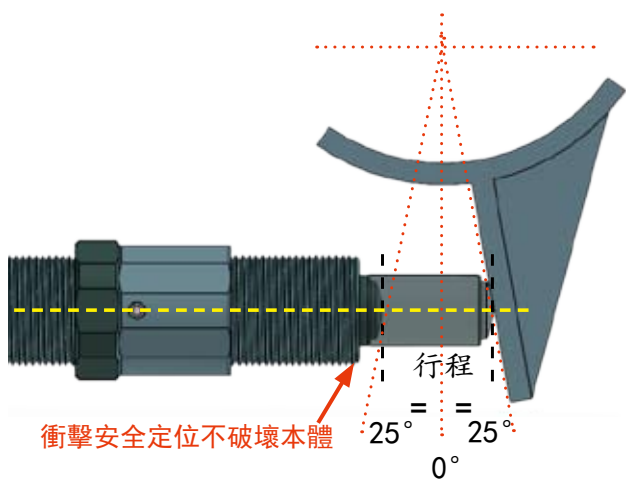

α = 衝擊的偏心角度
 α_{max} = 最大的衝擊角度
 S = 行程
 R_s = 半徑
 R_{smin} = 最小半徑

公式： $\alpha = \tan^{-1} \left\{ \frac{S}{2 \cdot R_s} \right\}$

範例： $S = .98 (25mm)$

$R_s = 3.94 (100mm)$

$\alpha = \tan^{-1} \left\{ \frac{.98}{2 \cdot 3.94} \right\}$

$R_{smin} = \frac{S}{2 \cdot \tan \alpha_{max}}$

$\alpha_{max} = 25^\circ$ (偏心角度轉接器 250-7560)

$R_{smin} = \frac{.98}{2 \cdot \tan 25}$

$R_{smin} = 1.05 (27mm) \quad \alpha = (7.09)^\circ$

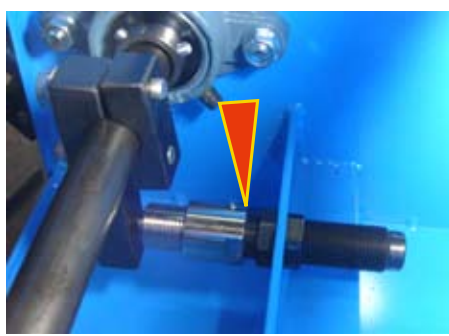
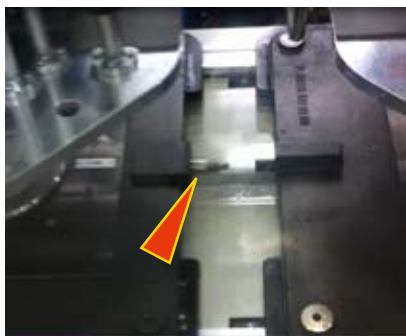

© 如有任何疑問&特殊需求請洽詢本公司，請在設計和使用前跟本公司聯絡是否有最新的设计参数

© 所有的功能尺寸及公差僅值供參考，本公司保有變更之權力并不事先通知



Shanghai Fuyao Technology Co., Ltd.
 上海韻耀氣動科技有限公司

www.acedanyao.com

E-mail: info@acedanyao.com

kenkao@acedanyao.com

Tel:+86-21-6819-8501~2

Fax:+86-21-6819-8503

翻譯版權所有:中國ACE-上海韻耀氣動科技有限公司 021-6819 8501 ~ 2 Email:acedanyao@fsc.com

ACE 迷你/小型 工業油壓吸震器

New 設計 PV 偏心角度轉接器兼顧防污

氣壓在防塵、屑、纖維塵、金屬顆粒、切削液體、腐蝕性氣體...等，周圍較污染環境運用

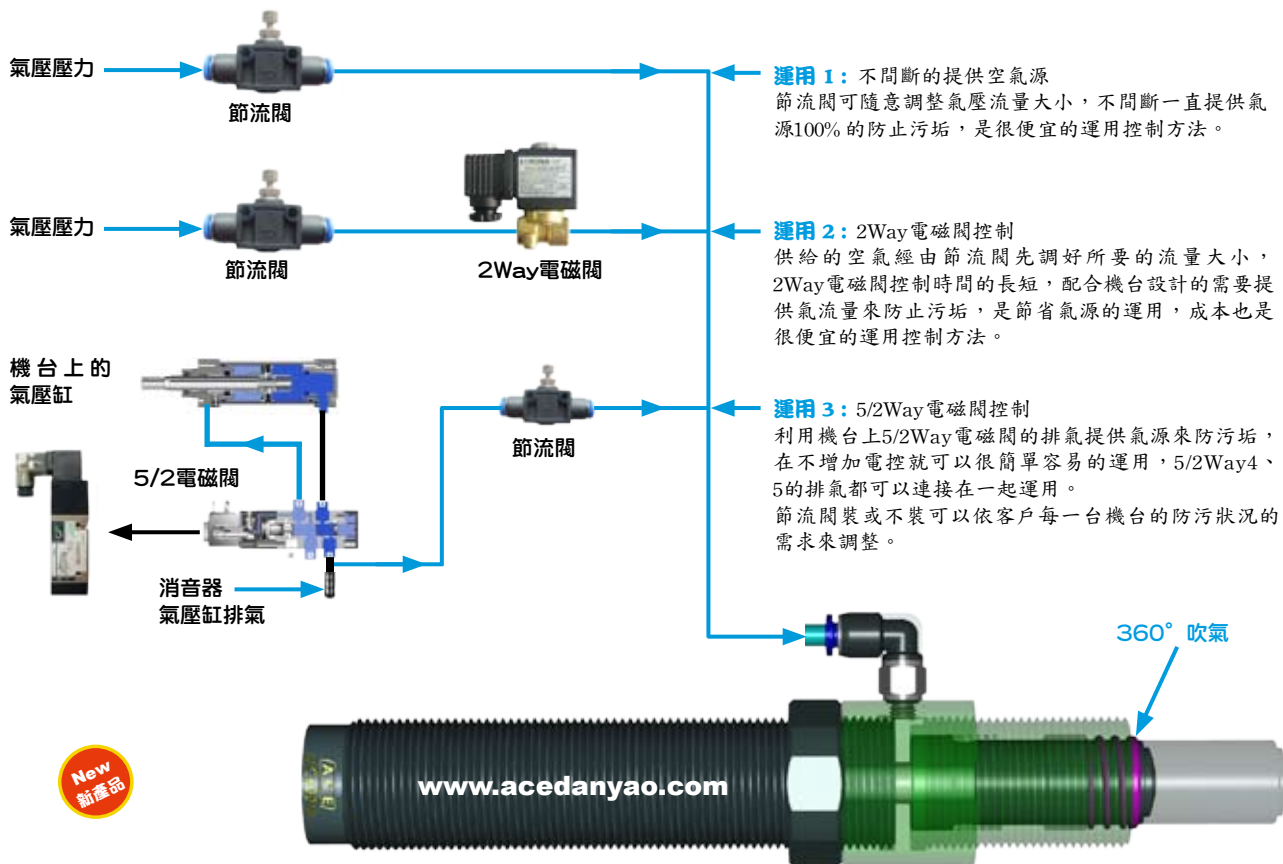

PV 使用條件：氣壓壓力 0.5Bar ~ 5 Bar

● 容許偏心角度：可承受偏心角度5° ~ 25°

● 注意事項：請勿在衝擊噴漆或有焊接屑

低真空運用在無塵室說明

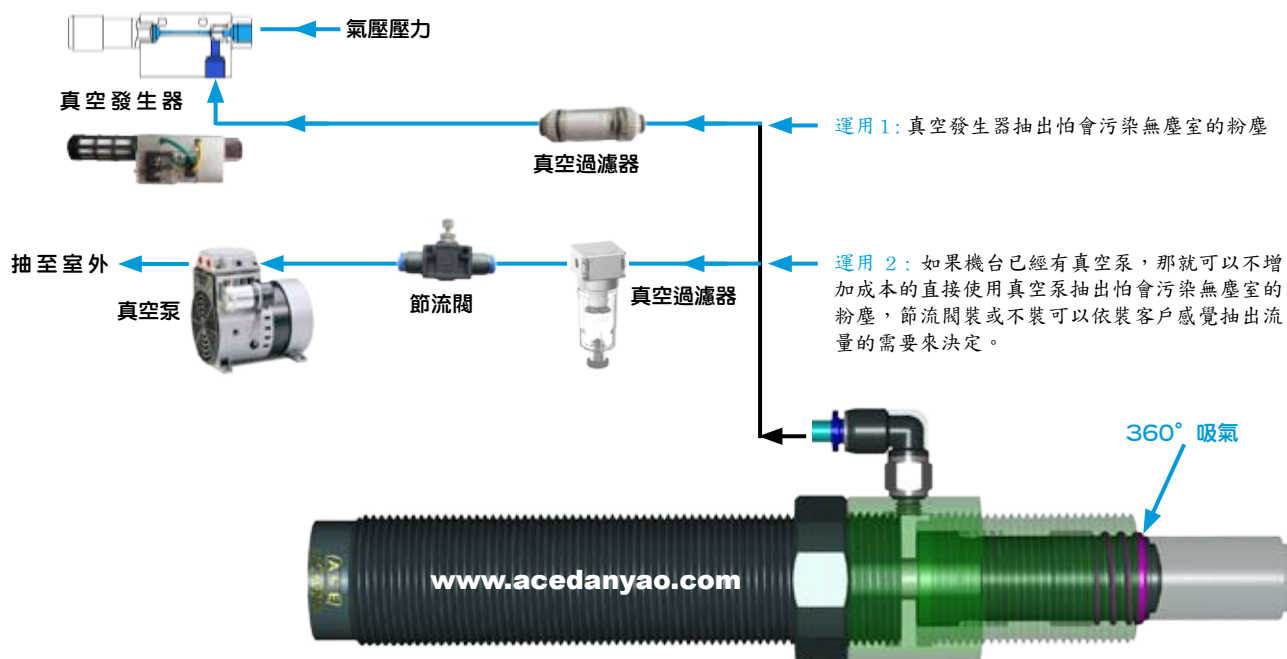

© 如有任何疑問&特殊需求請洽詢本公司，請在設計和使用前跟本公司聯絡是否有最新的设计参数

© 所有的功能尺寸及公差值仅供参考，本公司保有变更之权力并不事先通知

Shanghai Fuyao Technology Co., Ltd.
上海馥耀氣動科技有限公司

www.acedanyao.com

E-mail: info@acedanyao.com

kenkao@acedanyao.com Tel: +86-21-6819-8501~2

Fax: +86-21-6819-8503

K KORONA®





ACE 迷你/小型 工業油壓吸震器

New PV 防污&偏心角度轉接器一體設計

New
新產品

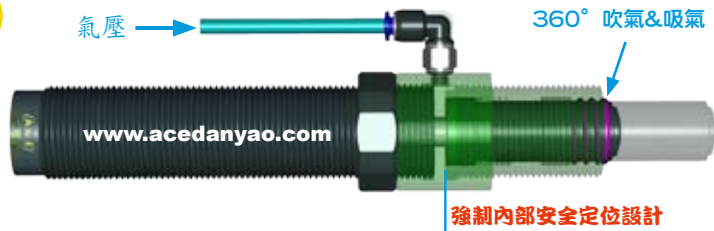

● 配件一體設計安裝方便快捷

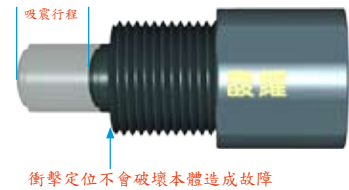

44

新的BV&PV偏心角度轉接器改善了舊的缺點設計，並且增加了防污環境的設計運用，解決使用環境有污染的塵、屑、纖維塵、金屬顆粒、切削液體、腐蝕性氣體...等問題，改善的優點如下：

1. 外六角本體設計
2. 衝擊安全定位不破壞本體
3. 兼吹氣防污設計
4. 一體零件組合設計、沒有散落的問題

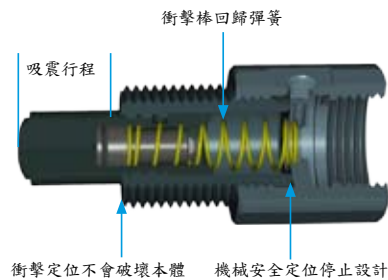
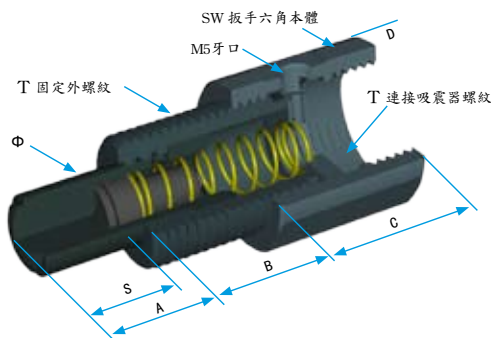

● MC150、225、600系列 -PV設計

新設計BV&PV 訂購型號和尺寸單位: mm

MC,SC 吸震器	MA 吸震器	MA&CS 吸震器	新設計BV 訂購型號	新PV 吹氣 訂購型號	T	S 行程	A	B	C	D	Φ	SW	最大偏心角度(α)
MC75M1~4	MA35M	CS12101~4	250-8145M	-	M12x1	10	13	18	12	15	7	13	15°
MC150M-MH3	MA150M	-	250-9558M	250-7558M	M14x1.5	12.5	0	0	0	0	0	0	20°
MC225M-MH3	-	-	205-9559M	250-7559M	M20x1.5	12.5	17.5	18	22	26	12	25	25°
MC600M-MH3	-	-	250-9560M	250-7560M	M25x1.5	25	30	29	25	30	16	29	25°
SC190M0~4	MA190M	MA/CS1416	250-8800M	-	M14x1.5	16	19	26	10	18.5	9	17	20°
SC300M0~4	MA225M	MA/CS2019	250-8801M	-	M20x1.5	19	22	26	14	25	12	24	25°
SC650M0~4	MA600M	MA/CS2525	250-8802M	-	M25x1.5	25	30	35	16	30	16	29	25°
SC190M5~7	-	-	250-9558M	250-7558M	M14x1.5	12.5	0	0	0	0	0	0	20°
SC300M5~9	-	-	250-9901M	-	M20x1.5	15	18	26	14	25	12	24	25°
SC650M5~9	-	-	250-9902M	-	M25x1.5	23	28	35	16	30	16	29	25°
SC925M0~4	MA900M	MA/CS2540	250-9803M	250-7803M	M25x1.5	40	44.5	43.5	25	31	16	31	25°

注意：MC150~600和SC190M5~7 是標準型號，MA和SC系列都必須使用-880沒有鐵頭型號，才能裝偏心角度轉接器
PV 使用條件： 氣壓壓力 0.5Bar ~5 Bar ● 容許偏心角度：可承受偏心角度5° ~ 25° ● 注意事項：請勿在衝擊棒噴漆或有焊接層

固定安裝BV&PV偏心角度轉接器正確的方法

固定在偏心角度轉接器上：

最正確的固定位置，因吸震器被裝入偏心角度轉接器內，固定架裝在偏心角度轉接器，吸震器沒有任何受力，所以不會因為偏心角度過大造成吸震器故障。

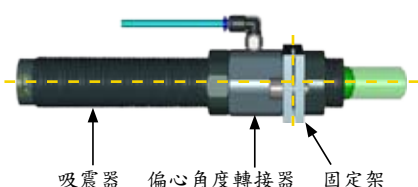

固定在吸震器本體上：

偏心角度過大，很容易造成吸震器故障，調整式將造成本體變型調整環彈出問題。
 (請看右圖產品吸震器彎曲的本體)

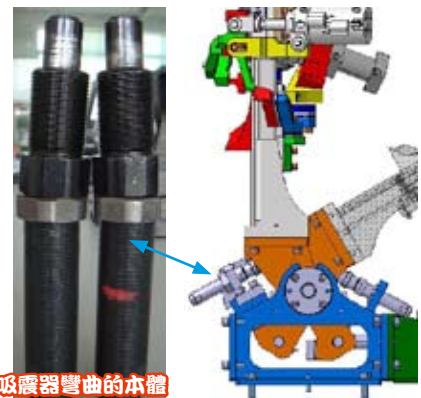
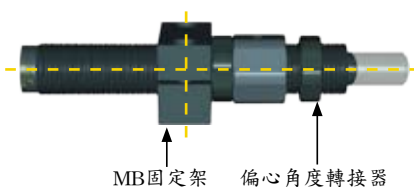

© 如有任何疑問&特殊需求請洽詢本公司，請在設計和使用前跟本公司聯絡是否有最新的设计参数 © 所有的功能尺寸及公差值僅供參考，本公司保有變更之權力並不事先通知



Shanghai Fuyao Technology Co., Ltd.
 上海韻耀氣動科技有限公司

www.acedanyao.com

E-mail: info@acedanyao.com

kenkao@acedanyao.com

Tel:+86-21-6819-8501~2

Fax:+86-21-6819-8503

翻譯版權所有:中國ACE 上海韻耀氣動科技有限公司 021-6819 8501 ~2 Email:acedanyao@fsc.com

ACE 迷你/小型 MC&SC 工業油壓吸震器

MC75M~600M&SC190M~650M-HV 防污和偏心角度轉接器



MC75M1~4 - V8 (BV)

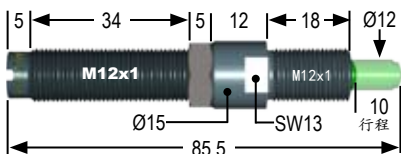

250-UM12M

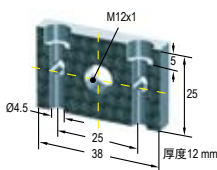

250-RF12M

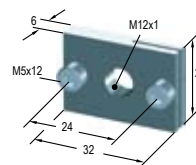

250-MB12M

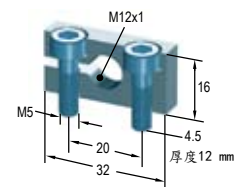

MC150M~MH3 -V7/V9 (PV) V7(250-7558M) V9(250-9558M)

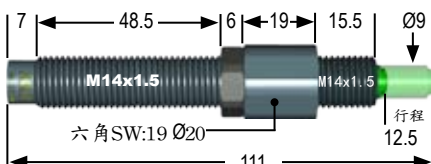

SC190M5~7 -V7(PV) V7(250-7558M) V9(250-9558M)

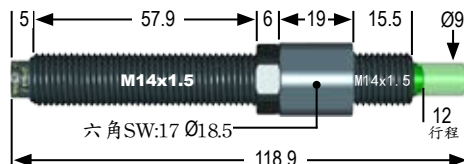

MC225M~MH3 - V7/V9(PV) V7(250-7559M) V9(250-9559M)

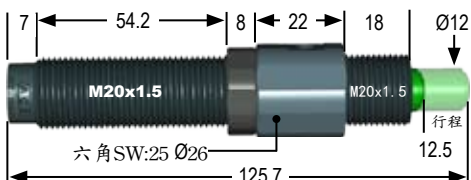

SC300M5~9 -V8(BV) V8(250-9901M)

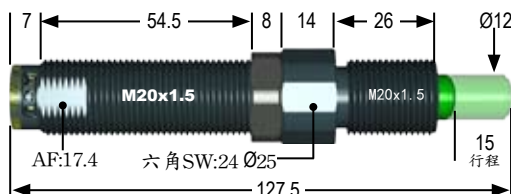

MC600M~MH3 - V7/V9 (PV) V7(250-7560M) V9(250-9560M)

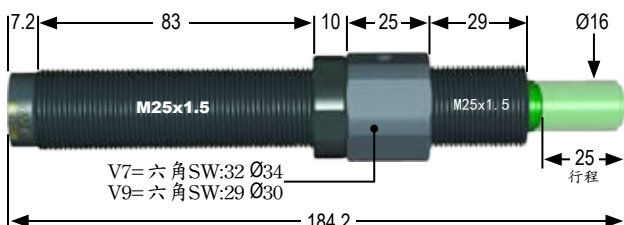

SC650M5~9 -V8(BV) V8(250-9902M)

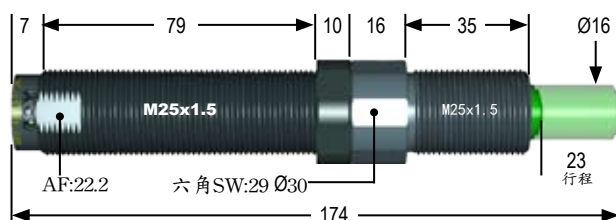

SC650M5~9-V V(250-0092M)

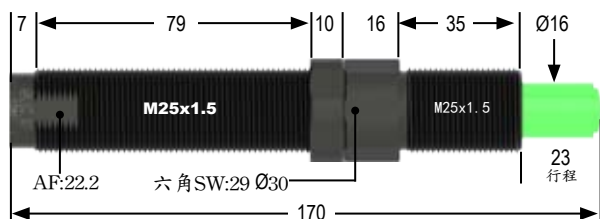

新設計的 V7(氣源)、V9(沒有氣源)
是MC150M~600M和SC190M-(5/6/7)專用
(42~44頁) 使用和安裝BV&PV
偏心角度轉接器正確的方法

V7、V8、V9 偏心角度轉接器配件

250-RV14MV7

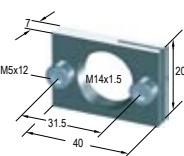

M14 x 1.5

250-UM14M

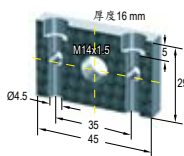

250-RV20MV7

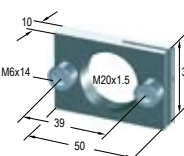

M20 x 1.5

250-UM20M

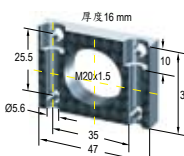

250-RV25MV7

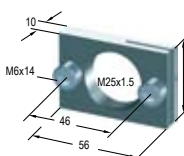

M25 x 1.5

250-UM25M

