



ACE 小型 Heavyweight 工業油壓吸震器

SC² 300M&650M 革命性創新設計&專利二合一性能

Self-Compensating 自力補償式



30



ACE SC² Heavyweight 300&650工業油壓吸震器是更具革命性創新設計的產品，以專利的活塞管&流量孔口結合為一體，大大的提高每次吸震能量(W₃)280%、和有效重量值(Me)950%『(-8&-9)在同一等級體積外觀上，有極高吸震能量&有效重量值』，SC²獨特的專利性能。300&650系列同樣是擁有獨特雙重有效重量值功能的自力補償式工業用油壓吸震器。(1999利號碼:6,006,873)

軟性接觸&自力補償專利二合一的性能，能在軟性有效重量值範圍內，以軟性的反作用力來吸收瞬間接受到衝擊動能轉換為熱能，是不必用手動去調整，能以感受衝擊物體的破壞衝擊力，自力調整流量孔口的獨特功能，達到自動變化所需要有效重量值範圍內的反作用力，以優越平穩的直線減速吸震性能停止，它幾乎能達到100%的完全吸收(吸震)高衝擊破壞動能，這是 SC² Heavyweight獨特的性能。

精巧的本體用於極小空間需求，高性能的旋轉缸或需要極高推進力需求時，SC² Heavyweight是您設計上最理想的產品。

型号中EU代号是在欧盟地区销售，欧盟以外地区都没有EU代号，有EU和没有EU代号，产品外观、尺寸和功能都是一样，没有任何差异

本體 Weartec Plus 標準防腐蝕處理，用侵略性的鹽噴灑測試證實比(白鐵和鍍鎳好30%，鍍硬鉻合金好67%，黑氧化好150%)

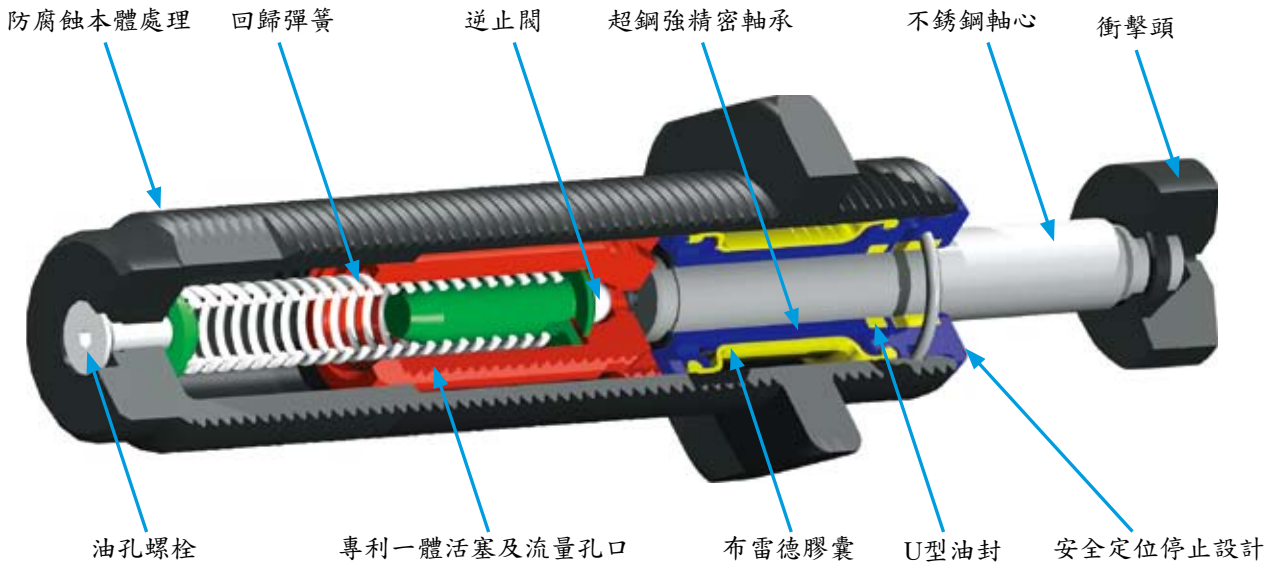

型號選購

SC 650 M-9-V9-RV-T

SC ² 系列	型號	螺紋本體	有效重量值	衝擊頭選擇	保護近接固定架 配件	螺母 停止套筒
極高能量值和極高有效重量	300	:標準型	-5 重	- 鐵頭	-AS 電子式近接開關 (AS必須用PS鐵頭)	T 加螺母 1個
	650	(UNF美規牙)	-6 微重	-NB 無衝擊頭，軸心行程長度	-MB 夾溝槽固定架	-G 加螺母 1個
		M:公制牙	-7 較重	-880 無衝擊頭，標準軸心長度	-RF 夾溝槽法蘭	停止套筒 1個
			-8 特重	-P 耐衝擊消音膠頭	-UM 通用型固定架	-K 加螺母 2個
			-9 極重	-PB 保護套衝擊鐵頭	-RV 夾溝槽法蘭V9用	停止套筒 1個
				-V9 偏心角度轉接器 (-880 才能裝V9)		

詳細配件規格尺寸請看37~45頁

© 如有任何疑問&特殊需求請洽詢本公司，請在設計和使用前跟本公司聯絡是否有最新的设计参数

© 所有的功能尺寸及公差僅供參考，本公司保有變更之權力并不事先通知



Shanghai Fuyao Technology Co., Ltd. 上海韻耀氣動科技有限公司

www.acedanyao.com

E-mail: info@acedanyao.com

kenkao@acedanyao.com

Tel:+86-21-6819-8501~2

Fax:+86-21-6819-8503

翻譯版權所有:中國ACE-上海韻耀氣動科技有限公司 021-6819 8501 ~ 2 Email:acedanyao@ks.com

ACE 小型 Heavyweight 工業油壓吸震器

SC² 300M&650M 革命性創新設計&專利二合一性能

Self-Compensating 自力補償式

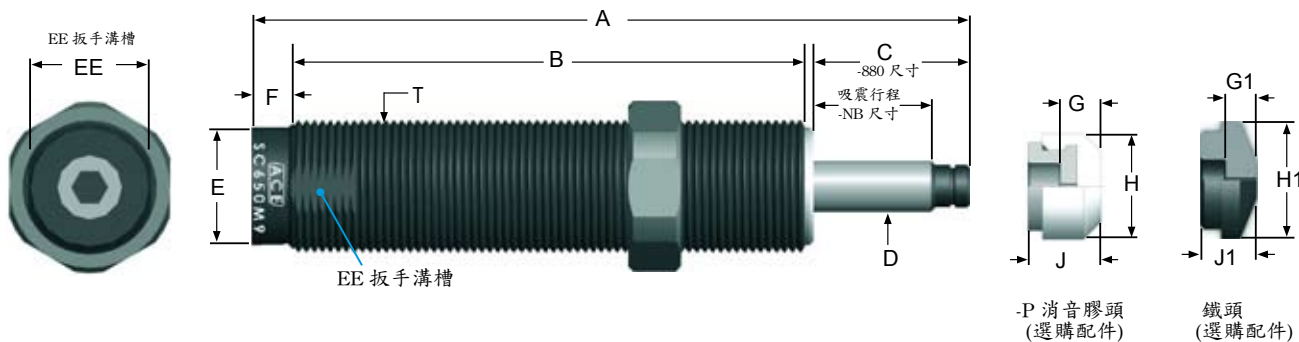

SC²300M & SC²650M 標準規格型號尺寸 每支吸震器標準只附一個螺母

型号中EU代号是在欧盟地区销售，欧盟以外地区都没有EU代号，有EU和没有EU代号，产品外观、尺寸和功能都是一样，没有任何差异

尺寸單位: mm

型號	行程	A	B	C	D	E	F	G	G1	H	H1	J	J1	T	EE
SC 300 - 5/6/7/8/9	15	100.7	70.6	21.3	6.4	16.8	7	6.3	4.7	18.2	16.8	12.6	11.0	3/4-16 UNF	17.5
SC 300M - 5/6/7/8/9														M20×1.5	
SC 650 - 5/6/7/8/9	23.1	135.5	96.6	29.5	9.6	22	7	6.2	4.5	18.2	22.9	12.6	11.0	1-12 UNF	22.2
SC 650M - 5/6/7/8/9														M25×1.5	

SC² 300&650 系列性能參數表

型號	有效重量值 Me (Kg) Effective Weight (軟性接觸) 自力補償					每次吸震能量 W ₃ (Nm/C)	小時散熱能量 W ₄ (Nm/hr)	彈簧回歸力 (N)	回歸時間 (sec)	偏心角度	運輸重量 (Kg)
	5	6	7	8	9						
SC 300M	(17~41)	(52~123)	(136~163)	(204~612)	(476~1,769)	73 (292)	45,194	7.56~17.79	0.20	5°	0.15
	11~45	34~136	91~181	136~680	318~1,950						
SC 650M	(34~102)	(36~327)	(476~975)	(1,134~2,359)	(2,722~5,670)	210 (420)	67,791	10.68~32.47	0.30	5°	0.34
	23~113	91~363	317~1,089	771~2,631	1,814~6,350						

W₃每次吸震能量()在緊急運用時的最高能量值，能有1,000次以上壽命保證

- ◎ 操作溫度：0°C ~ 66°C。
- ◎ 衝擊速度範圍：0.06~3.66 m/s
- ◎ New 新的BV旋轉設計用偏心角度轉接器(請看42~45頁)。
- ◎ 固定吸震器鐵板強度:Reaction Force(Q)總合反作用力x1.5倍。(ACE中文電腦運算選型軟件中)
- ◎ 當選擇SC自力補償產品時有效重量值最好能達到產品的50%~90% 才会有最好的吸震效果。
- ◎ 嚴禁在軸心上有焊屑或異物、夾鉗破壞軸心表面，防止被破壞的軸心傷害軸承以及密封和無法正常回歸。
- ◎ 嚴禁在本體上油漆，為了讓吸震器有更好的散熱效果。

技術資料和注意事項

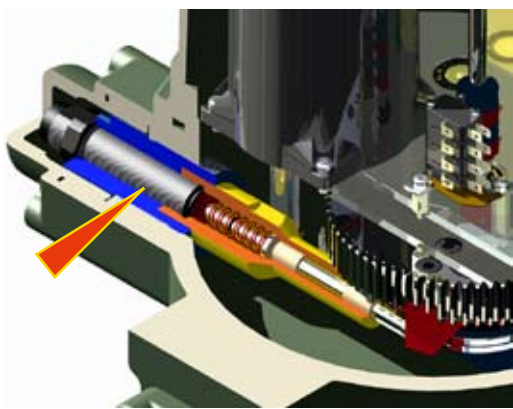

工業設備經常運用於水、蒸汽、空氣..等等流體，精密電動碟閥在自動化控制設計是必要的重要配件，控制碟閥在開、關時，因流體速度和壓力的過大，經常發生嚴重、危險的管路水、氣錘振動現象，這現象會讓管路破裂、洩漏，更讓電動碟閥內部密封葉片故障、洩漏、並減短精密電動碟閥的使用壽命短。

為了解決這問題，設計在關閉碟閥的末端裝上ACE SC² Heavyweight是最佳的設計，這系列產品有極精小的體積和極高的能量和有效重量值，它會很有效的吸收管路水錘所造成的動能，在沒有任何危險的水錘現象中，平穩安全的關閉精密電動碟閥，更延長了碟閥的壽命，這是最理想便宜的成本設計。

客戶需要此控制閥，請跟我們連絡



SC²300M / 650M 詳細配件規格尺寸請查閱 37~45頁



◎ 如有任何疑問&特殊需求請洽詢本公司，請在設計和使用前跟本公司連絡是否有最新的设计参数

◎ 所有的功能尺寸及公差僅供參考，本公司保有變更之權力并不事先通知



ACE 迷你/小型 工業油壓吸震器

選購運用環境 & 固定配件



M 14x1.5 MA150M / MC150M / SC190M0~4 / SC²190M5~7



39

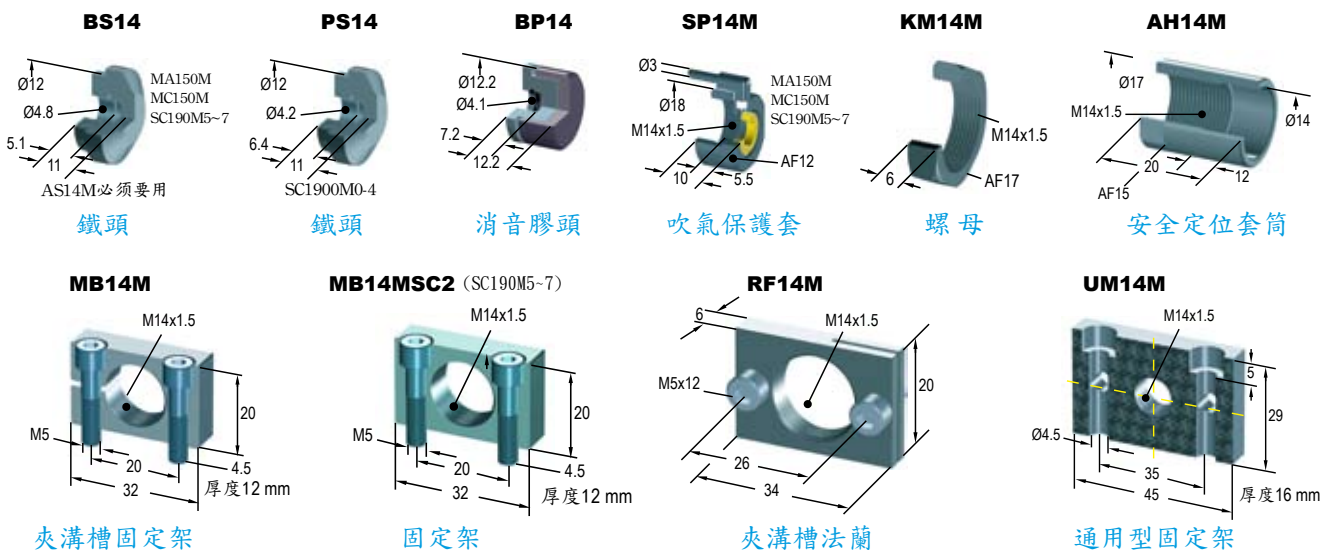

M 20x1.5 MA225M / MC225M / SC300M0~4 / SC²300M5~9

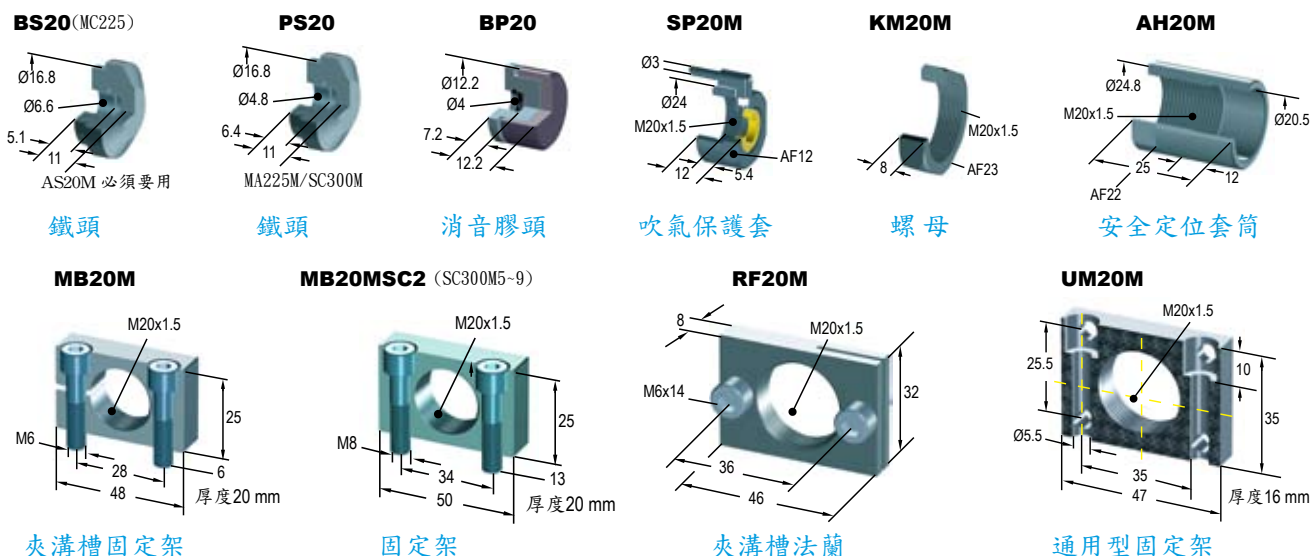

M 25x1.5 MA600M / MA900M / MC600M / SC650M0~4 / SC925M0~4 / SC²650M5~9

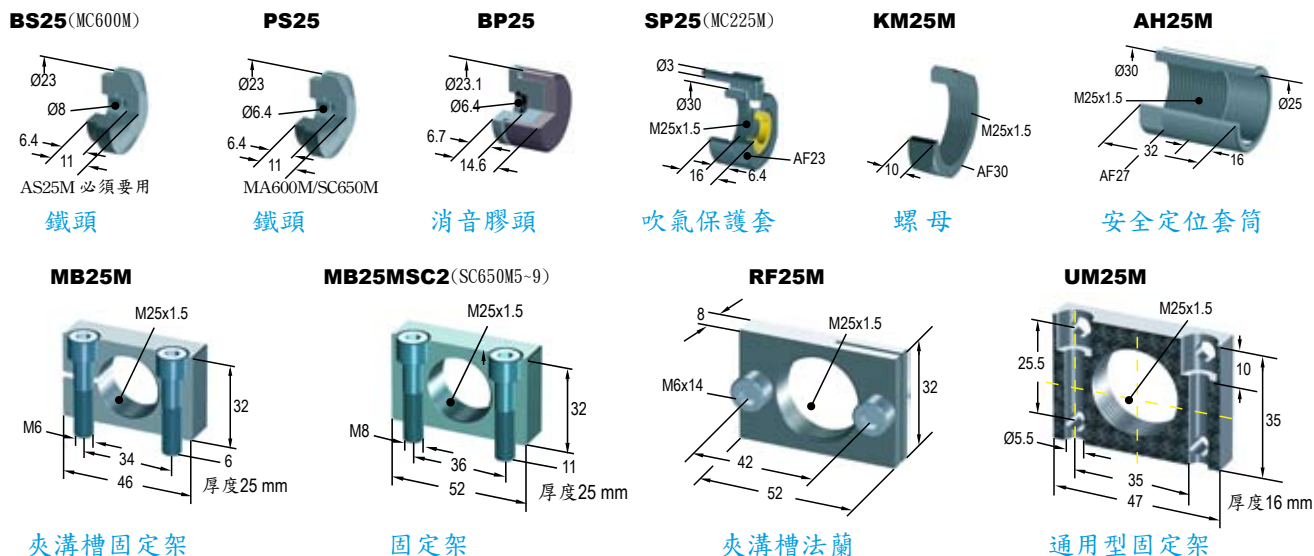

翻譯版權所有: 中國 ACE 上海薩羅氣動科技有限公司 021-6819 8501 ~2 Email: acedanyao@163.com

© 如有任何疑問&特殊需求請洽詢本公司, 請在設計和使用前跟本公司聯絡是否有最新的设计参数

© 所有的功能尺寸及公差值僅供參考, 本公司保有變更之權力并不事先通知

ACE 迷你/小型 MC&SC 工業油壓吸震器

MC75M~600M&SC190M~650M-HV 防污和偏心角度轉接器



MC75M1~4 - V8 (BV)

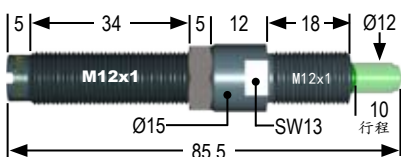

250-UM12M

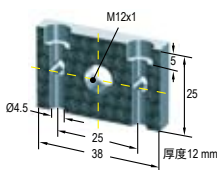

250-RF12M

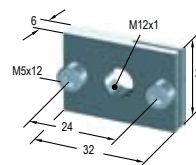

250-MB12M

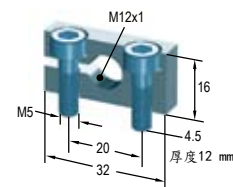

MC150M~MH3 -V7/V9 (PV) V7(250-7558M) V9(250-9558M)

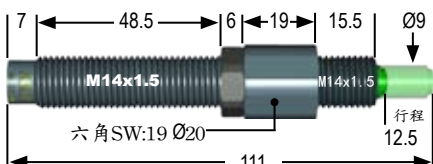

SC190M5~7 -V7(PV) V7(250-7558M) V9(250-9558M)

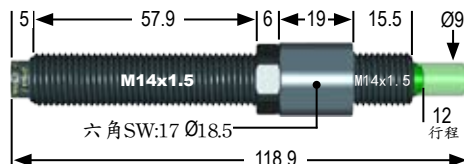

MC225M~MH3 - V7/V9(PV) V7(250-7559M) V9(250-9559M)

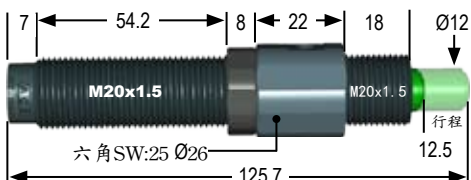

SC300M5~9 -V8(BV) V8(250-9901M)

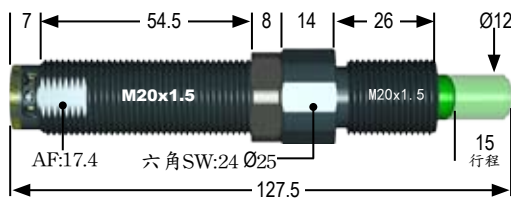

MC600M~MH3 - V7/V9 (PV) V7(250-7560M) V9(250-9560M)

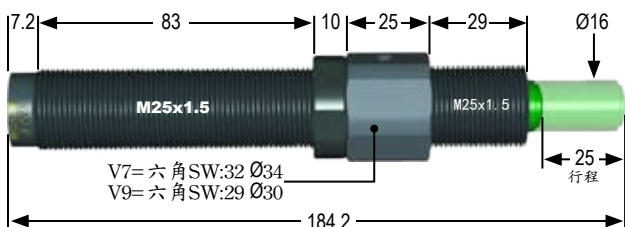

SC650M5~9 -V8(BV) V8(250-9902M)

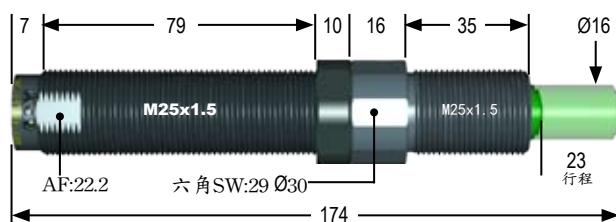

SC650M5~9-V V(250-0092M)

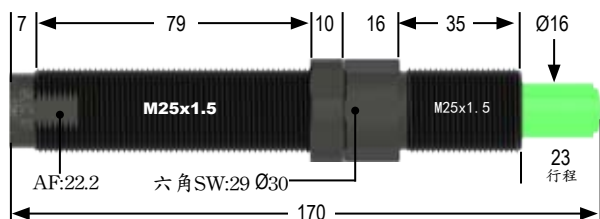

新設計的 V7(氣源)、V9(沒有氣源)
是MC150M~600M和SC190M-(5/6/7)專用
(42~44頁) 使用和安裝BV&PV
偏心角度轉接器正確的方法

V7、V8、V9 偏心角度轉接器配件

250-RV14MV7

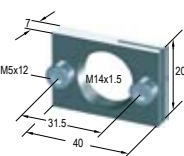

M14 x 1.5

250-UM14M

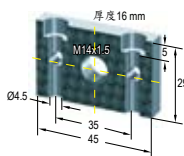

250-RV20MV7

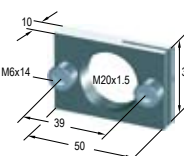

M20 x 1.5

250-UM20M

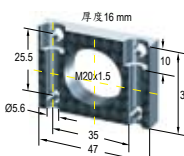

250-RV25MV7

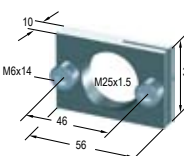

M25 x 1.5

250-UM25M

