



ACE 迷你/小型 工業油壓吸震器

New 設計 偏心角度轉接器 運用技術說明

New
新產品



42



機械自動化工業經常會運用到迴轉設計，這設計很容易產生高的側向負載，經常會超過吸震器所能承受的偏心角度，這衝擊力量很容易造成吸震器軸心的彎曲破壞問題，相對的降低吸震器壽命。

使用偏心角度轉接器解決側向負載問題，能承受最大衝擊偏心角度 25° ，是在旋轉設計上最佳的配件，能讓油壓吸震器壽命更長。

材質：外螺紋本體及受衝擊棒，經熱處理的堅固高張力鋼材。

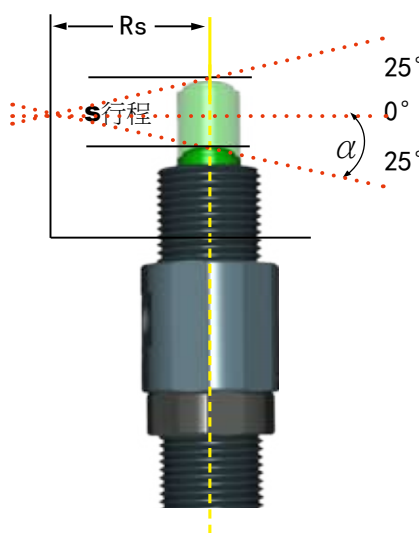
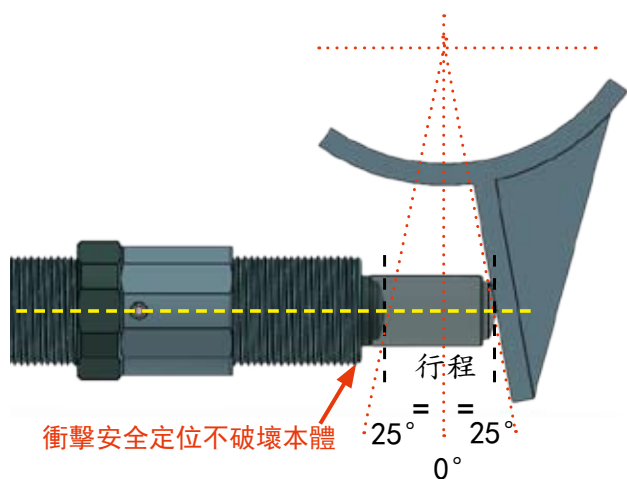

- α = 衝擊的偏心角度
- α_{max} = 最大的衝擊角度
- S = 行程
- Rs = 半徑
- R_{min} = 最小半徑

公式： $\alpha = \tan^{-1} \left\{ \frac{S}{2 \cdot RS} \right\}$

範例：S = .98 (25mm)

Rs = 3.94 (100mm)

$\alpha = \tan^{-1} \left\{ \frac{.98}{2 \cdot 3.94} \right\}$

$R_{smin} = \frac{S}{2 \cdot \tan \alpha_{max}}$

$\alpha_{max} = 25^\circ$ (偏心角度轉接器 250-7560)

$R_{smin} = \frac{.98}{2 \cdot \tan 25}$

R_{smin} = 1.05 (27mm) $\alpha = (7.09)^\circ$

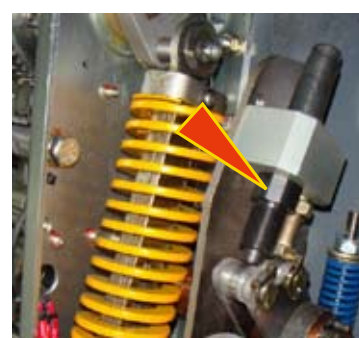
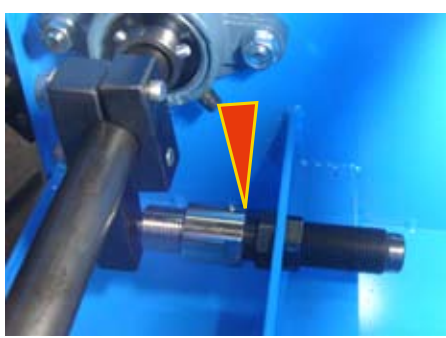

© 如有任何疑問&特殊需求請洽詢本公司，請在設計和使用前跟本公司聯絡是否有最新的设计参数

© 所有的功能尺寸及公差僅值供參考，本公司保有變更之權力并不事先通知

ACE 迷你/小型 工業油壓吸震器

New 設計 PV 偏心角度轉接器兼顧防污



氣壓在防塵、屑、纖維塵、金屬顆粒、切削液體、腐蝕性氣體...等，周圍較污染環境運用

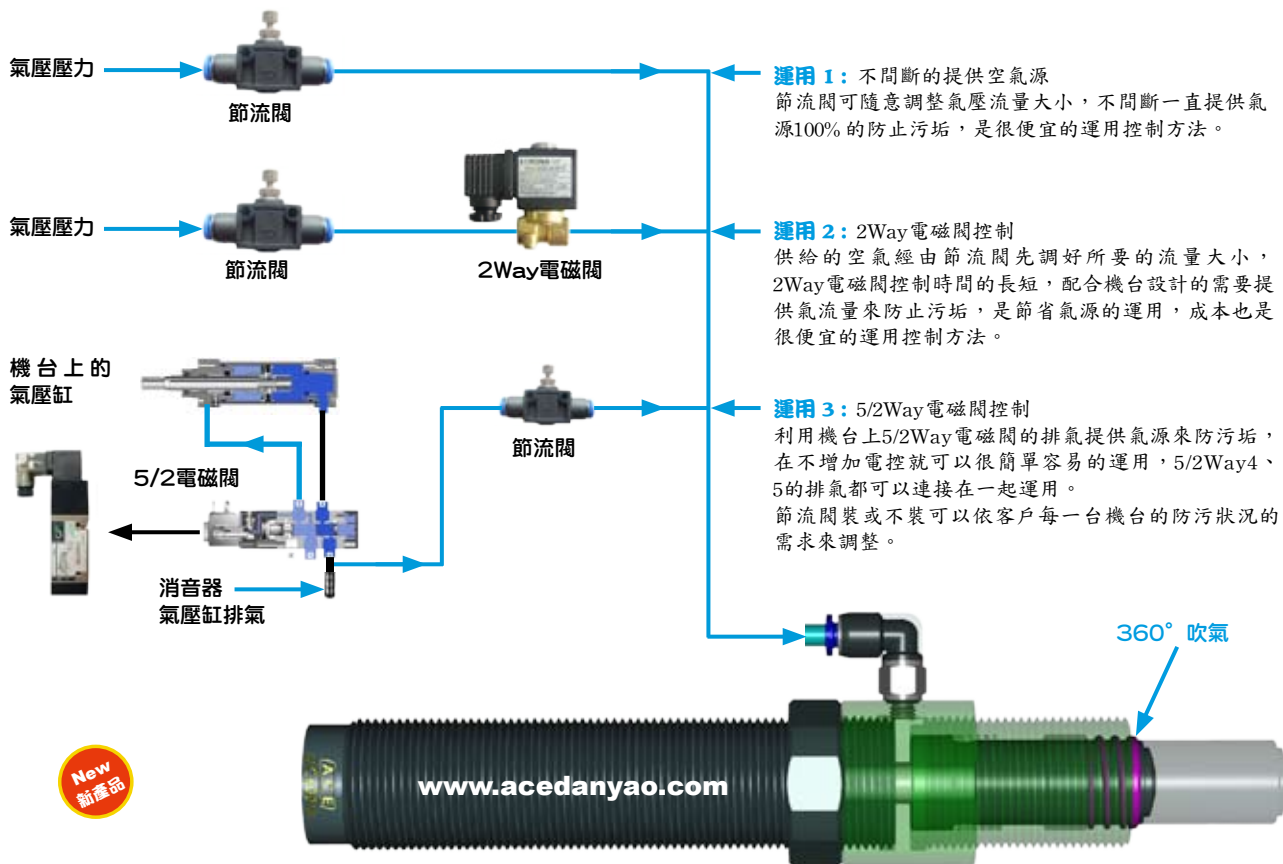

New 新產品

PV 使用條件：氣壓壓力 0.5Bar ~ 5 Bar

● 容許偏心角度：可承受偏心角度5° ~ 25°

● 注意事項：請勿在衝擊噴漆或有焊接層

低真空運用在無塵室說明

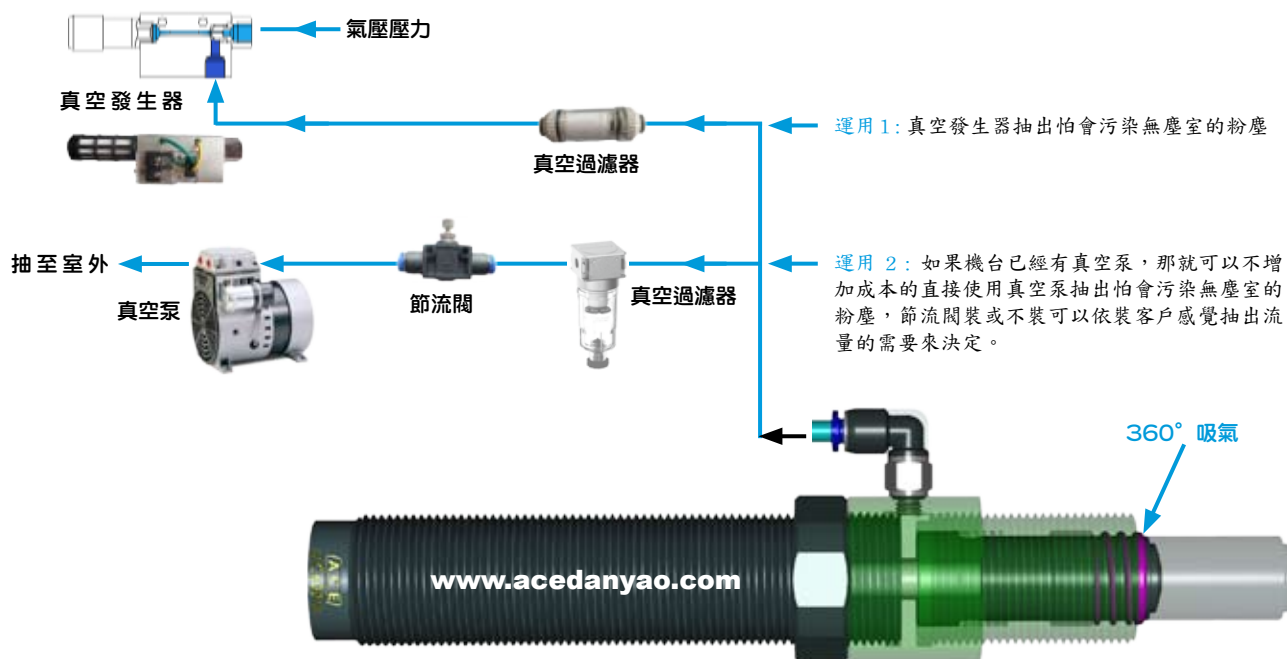

翻譯版權所有: 中國 ACE 上海歐羅風氣動科技有限公司 021-6819 8501 ~2 Email: info@acedanyao.com

© 如有任何疑問&特殊需求請洽詢本公司，請在設計和使用前跟本公司聯絡是否有最新的设计参数

© 所有的功能尺寸及公差值仅供参考，本公司保有变更之权力并不事先通知

Shanghai Fuyao Technology Co., Ltd.
上海歐羅風氣動科技有限公司

www.acedanyao.com

E-mail: info@acedanyao.com

kenkao@acedanyao.com Tel: +86-21-6819-8501~2

Fax: +86-21-6819-8503

K KORONA®



ACE 迷你/小型 工業油壓吸震器

New PV 防污&偏心角度轉接器一體設計

New
新產品

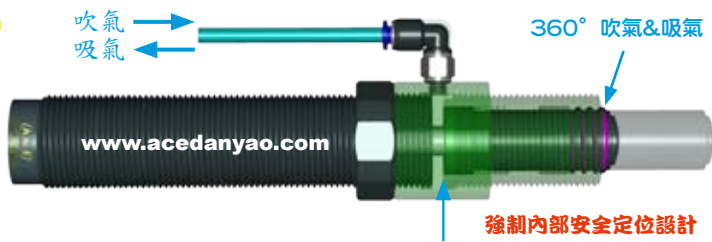

● 配件一體設計安裝方便快捷



44

新的BV&PV偏心角度轉接器改善了舊的缺點設計，並且增加了防污環境的設計運用，解決使用環境有污染的塵、屑、纖維塵、金屬顆粒、切削液體、腐蝕性氣體...等問題，改善的優點如下：

1. 外六角本體設計
2. 衝擊安全定位不破壞本體
3. 兼吹氣防污設計
4. 一體零件組合設計、沒有散落的問題

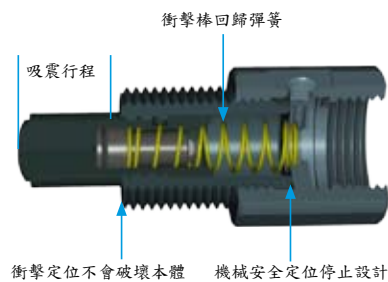
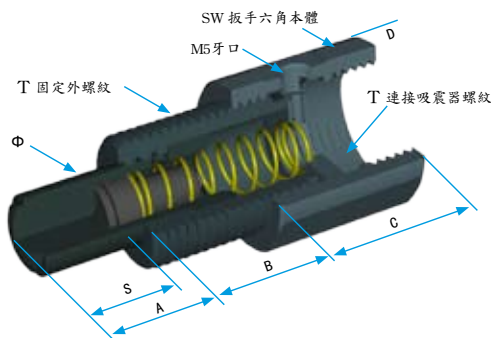

● MC150、225、600系列 -PV設計

新設計BV&PV 訂購型號和尺寸單位: mm

MC,SC 吸震器	MA 吸震器	MA&CS 吸震器	新設計BV 訂購型號	新PV 吹氣 訂購型號	T	S 行程	A	B	C	D	Φ	SW	最大偏心 角度(α)
MC75M1~4	MA35M	CS12101~4	250-8145M	-	M12x1	10	13	18	12	15	7	13	15°
MC150M-MH3	MA150M	-	250-9558M	250-7558M	M14x1.5	12.5	0	0	0	0	0	0	20°
MC225M-MH3	-	-	205-9559M	250-7559M	M20x1.5	12.5	17.5	18	22	26	12	25	25°
MC600M-MH3	-	-	250-9560M	250-7560M	M25x1.5	25	30	29	25	30	16	29	25°
SC190M0~4	MA190M	MA/CS1416	250-8800M	-	M14x1.5	16	19	26	10	18.5	9	17	20°
SC300M0~4	MA225M	MA/CS2019	250-8801M	-	M20x1.5	19	22	26	14	25	12	24	25°
SC650M0~4	MA600M	MA/CS2525	250-8802M	-	M25x1.5	25	30	35	16	30	16	29	25°
SC190M5~7	-	-	250-9558M	250-7558M	M14x1.5	12.5	0	0	0	0	0	0	20°
SC300M5~9	-	-	250-9901M	-	M20x1.5	15	18	26	14	25	12	24	25°
SC650M5~9	-	-	250-9902M	-	M25x1.5	23	28	35	16	30	16	29	25°
SC925M0~4	MA900M	MA/CS2540	250-9803M	250-7803M	M25x1.5	40	44.5	43.5	25	31	16	31	25°

注意：MC150~600和SC190M5~7 是標準型號，MA和SC系列都必須使用-880沒有鐵頭型號，才能裝偏心角度轉接器
PV 使用條件：氣壓壓力 0.5Bar ~5 Bar ● 容許偏心角度：可承受偏心角度5° ~ 25° ● 注意事項：請勿在衝擊棒噴漆或有焊接層

固定安裝BV&PV偏心角度轉接器正確的方法

固定在偏心角度轉接器上：

最正確的固定位置，因吸震器被裝入偏心角度轉接器內，固定架裝在偏心角度轉接器，吸震器沒有任何受力，所以不會因為偏心角度過大造成吸震器故障。

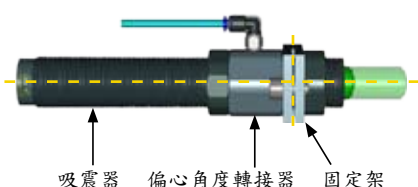

固定在吸震器本體上：

偏心角度過大，很容易造成吸震器故障，調整式將造成本體變型調整環彈出問題。
 (請看右圖產品吸震器彎曲的本體)

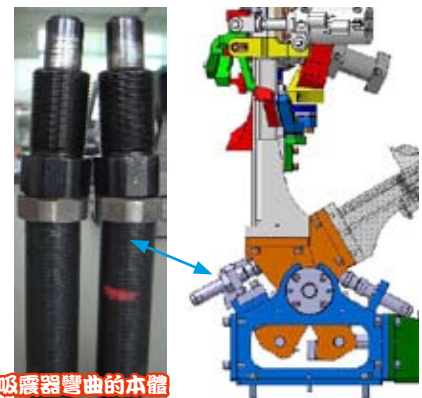
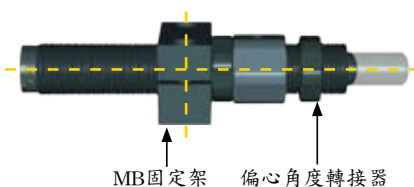

© 如有任何疑問&特殊需求請洽詢本公司，請在設計和使用前跟本公司聯絡是否有最新的设计参数

© 所有的功能尺寸及公差值僅供參考，本公司保有變更之權力並不事先通知



Shanghai Fuyao Technology Co., Ltd.
 上海韻耀氣動科技有限公司

www.acedanyao.com

E-mail: info@acedanyao.com

kenkao@acedanyao.com

Tel: +86-21-6819-8501~2

Fax: +86-21-6819-8503

ACE 迷你/小型 MC&SC 工業油壓吸震器

MC75M~600M&SC190M~650M-HV 防污和偏心角度轉接器



MC75M1~4 - V8 (BV)

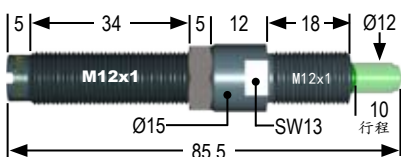

250-UM12M

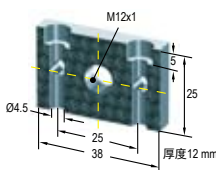

250-RF12M

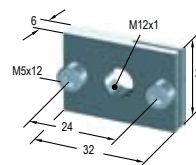

250-MB12M

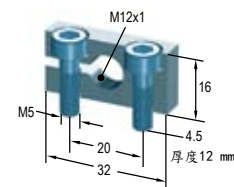

MC150M~MH3 -V7/V9 (PV) V7(250-7558M) V9(250-9558M)

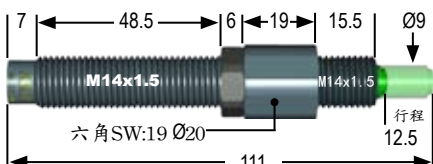

SC190M5~7 -V7(PV) V7(250-7558M) V9(250-9558M)

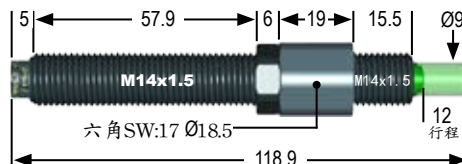

MC225M~MH3 - V7/V9(PV) V7(250-7559M) V9(250-9559M)

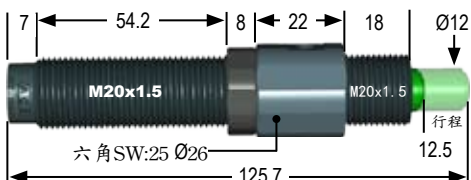

SC300M5~9 -V8(BV) V8(250-9901M)

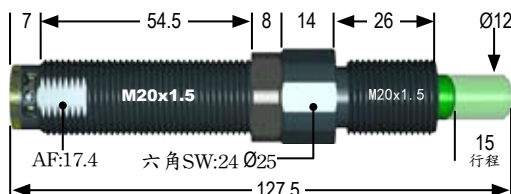

MC600M~MH3 - V7/V9 (PV) V7(250-7560M) V9(250-9560M)

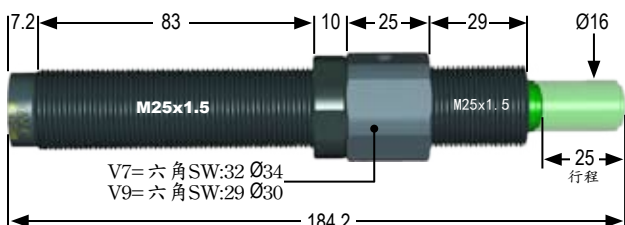

SC650M5~9 -V8(BV) V8(250-9902M)

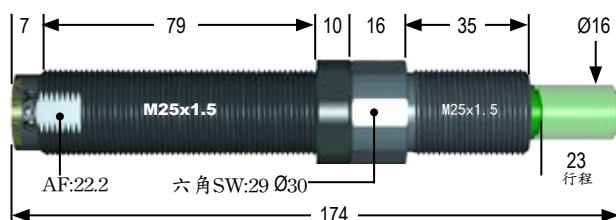

SC650M5~9-V V(250-0092M)

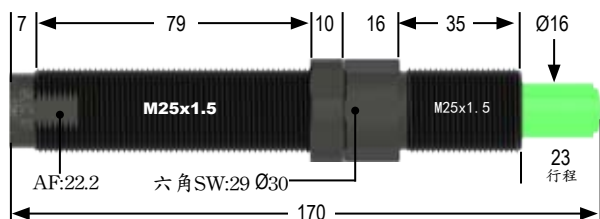

新設計的 V7(氣源)、V9(沒有氣源)
是MC150M~600M和SC190M-(5/6/7)專用
(42~44頁) 使用和安裝BV&PV
偏心角度轉接器正確的方法

V7、V8、V9 偏心角度轉接器配件

250-RV14MV7

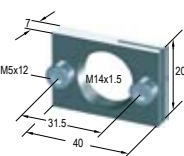

M14 x 1.5

250-UM14M

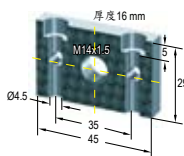

250-RV20MV7

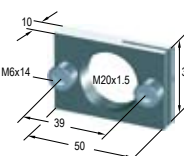

M20 x 1.5

250-UM20M

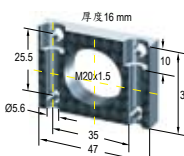

250-RV25MV7

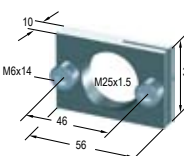

M25 x 1.5

250-UM25M

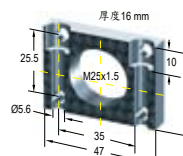



ACE 迷你/小型 工業油壓吸震器

MA35M~600M&SC190M ~650M 偏心角度轉接器

MA35M -V8(BV) V8(250-0145M)

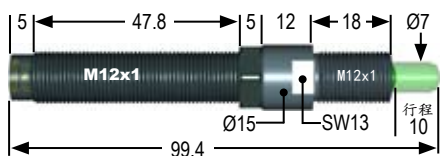

250-UM12M

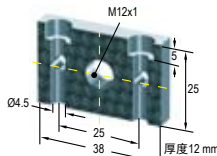

250-RF12M

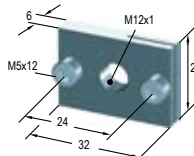

250-MB12M

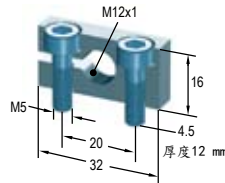

46

MA150M -V7(PV) V7(250-7558M) V9(250-9558M)

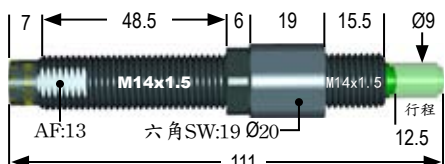

New
新產品

SC190M1~4 -V8 (BV) V8(250-8800M)

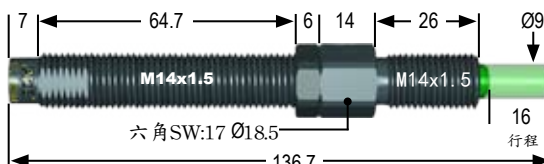

MA225M -V8(BV) V8(250-8801M)

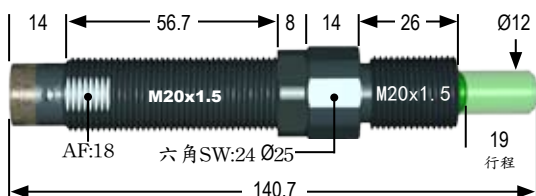

New
新產品

SC300M1~4 -V8 (BV) V8(250-8801M)

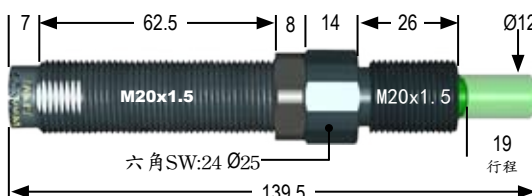

MA600M -V8(BV) V8(250-8802M)

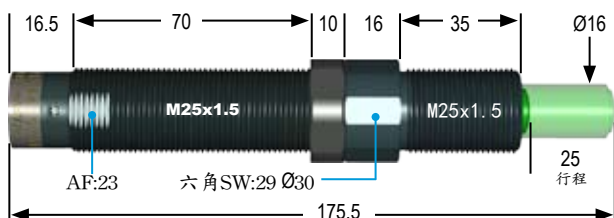

New
新產品

SC650M1~4 -V8 (BV) V8(250-8802M)

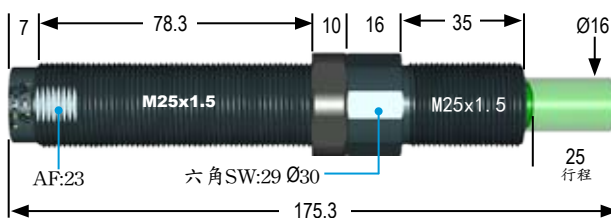

MA900M&SC925M -V7/V9 (PV&BV) V7(250-7803M) V9(250-9803M)

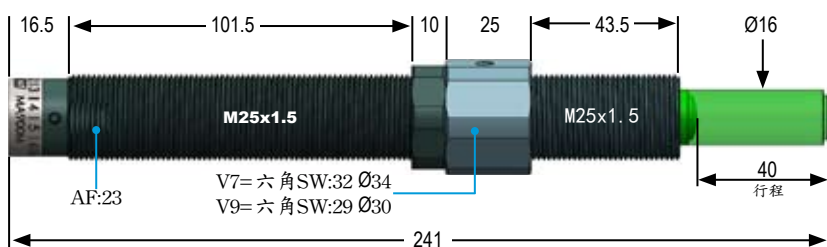

新設計的 V7(氣源)、V9(沒有氣源)是MA150M 和 SC190M-(5/6/7)專用
(42~44頁) 使用和安裝BV&PV偏心角度轉接器正確的方法

V7、V8、V9 偏心角度轉接器配件

250-RV14MV7

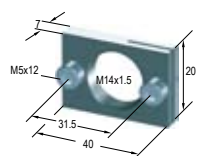

M14 x 1.5

250-UM14M

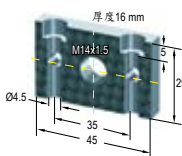

250-RV20MV7

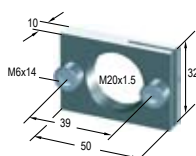

M20 x 1.5

250-UM20M

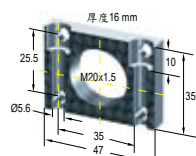

250-RV25MV7

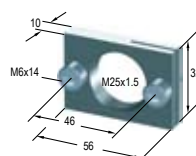

M25 x 1.5

250-UM25M

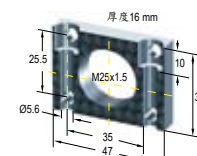

© 如有任何疑問&特殊需求請洽詢本公司, 請在設計和使用前跟本公司聯絡是否有最新的设计参数

© 所有的功能尺寸及公差僅供參考, 本公司保有變更之權力并不事先通知



Shanghai Fuyao Technology Co., Ltd.
上海韻耀氣動科技有限公司

www.acedanyao.com

E-mail: info@acedanyao.com

kenkao@acedanyao.com

Tel:+86-21-6819-8501~2

Fax:+86-21-6819-8503

韻耀版權所有:中國ACE 上海韻耀氣動科技有限公司 021-6819 8501 ~ 2 Email:acedanyao@fox.com

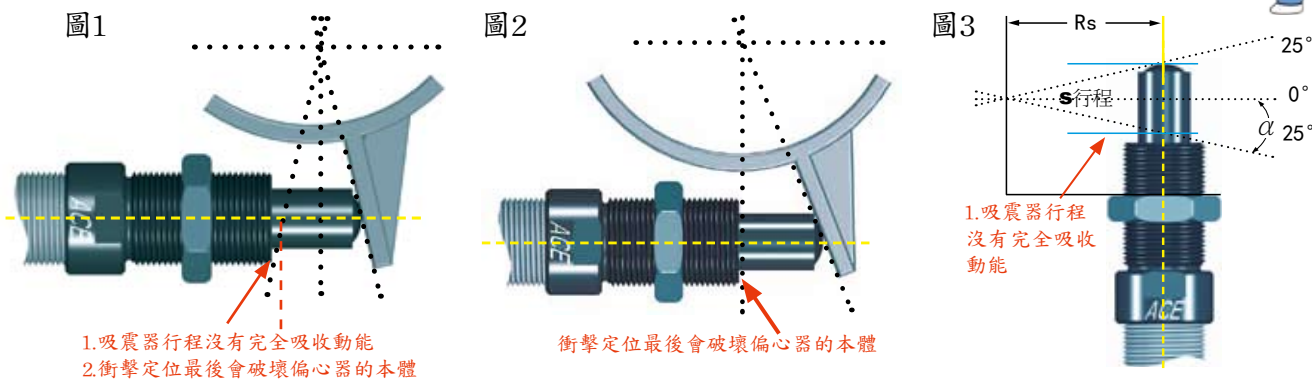

● 散開的配件設計，在安裝時有可能會安裝錯誤和掉落

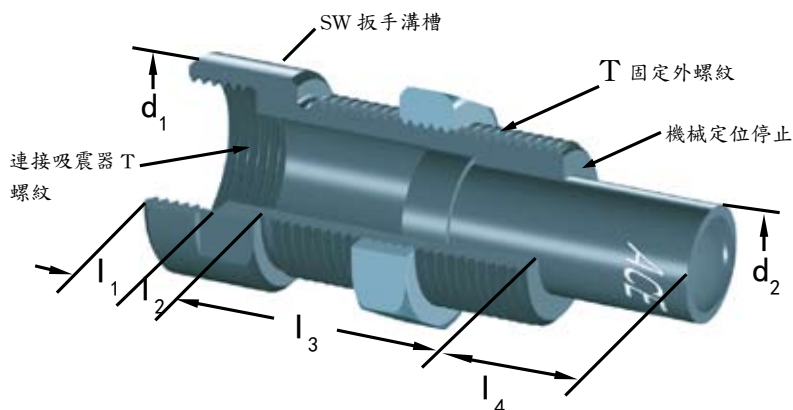
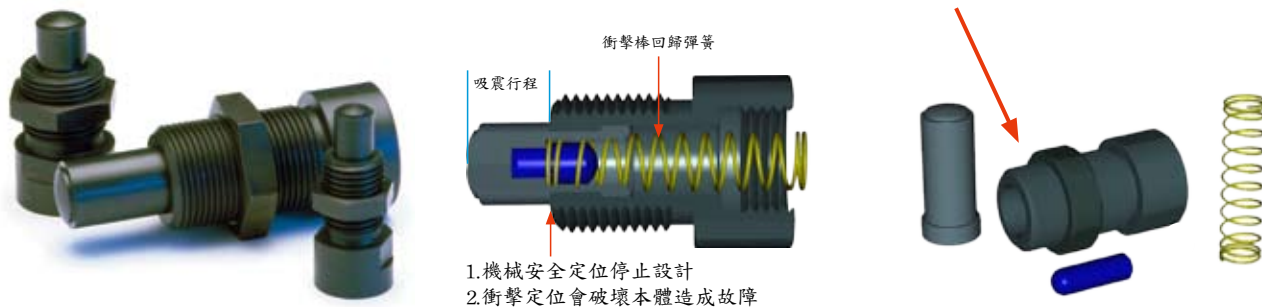

尺寸單位: mm

MC,MVC 系列 吸震器	SC 系列 吸震器	MA 系列 吸震器	美國總廠 訂購型號	德國歐洲 訂購型號	T	d_1	d_2	l_1	l_2	l_3	l_4	SW	最大偏心 角度(α)
MC 10M-MH	-	-	-	BV8A	M8x1	11	4	8	2	10	5	9	12.5°
MC 30M1~3	-	MA 30M	-	BV8	M8x1	11	4	10	5	10	8	9	12.5°
MC 25M-MH	-	MA 50M	-	BV10	M10x1.0	13	6	8	3	12	6.5	11	12.5°
MC 75M1-4(880)	-	MA 35M-880	250-0145	BV12	M12x1.0	15	7	8	4	18	10	13	12.5°
MC 150M-MH3	-	MA 150M	250-0558	BV14	M14x1.5	18	9	8	4	20	12.5	17	25°
MC 225M-MH3	-	-	250-0559	BV20	M20x1.5	24	12	10	4	20	12.5	22	25°
MC 600M-MH3	-	-	250-0560	BV25	M25x1.5	30	16	10	6	38	25	27	25°
-	SC 190M0~4(880)	-	250-0800	BV14 SC	M14x1.5	18	9	10	4	26	19	17	25°
MVC 225M-880	SC 300M0~9(880)	MA 225M-880	250-0081	BV20 SC	M20x1.5	25	12	10	4	26	19	24	25°
MVC 600M-880	SC 650M0~9(880)	MA 600M-880	250-0082	BV25 SC	M25X1.5	30	16	10	6	35	25	29	25°
-	SC 25M5~7	-	-	BV10 SC	M10x1.0	13	6	7	4	12	6.5	11	12.5°
-	SC 75M5~7	-	-	BV12 SC	M12x1.0	15	7	8	4	18	10	13	12.5°

注意：MC150_600和SC190M5_7 是標準型號，MA和SC系列都必須使用-880沒有鐵頭型號，才能裝偏心角度轉接器

© 如有任何疑問&特殊需求請洽詢本公司，請在設計和使用前跟本公司聯絡是否有最新的设计参数

© 所有的功能尺寸及公差值僅供參考，本公司保有變更之權力並不事先通知