



ACE 中型 Magnum 工業油壓吸震器

33xx、45xx、64xx PV 防污偏心角度轉接器運用說明



66

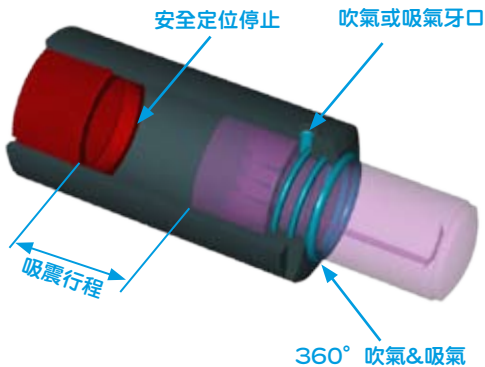

New 新產品

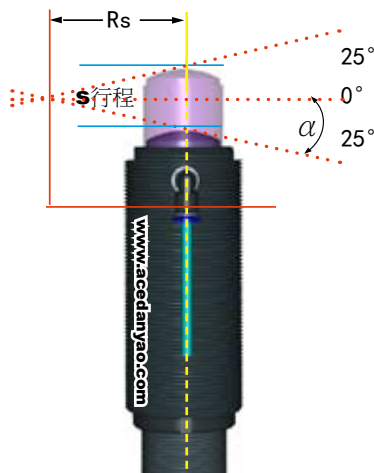
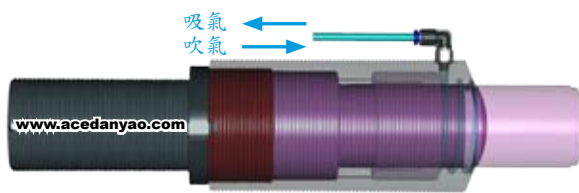

新的PV偏心角度轉接器改善了舊的缺點設計，並且增加了防污環境的設計運用，解決任何偏心和旋轉設計使用，並且環境有塵、屑、纖維塵、金屬粉劑和顆粒、切削液體、腐蝕性氣體...等問題，新設計PV都可以解決。

使用條件: 氣壓(0.5~5 Bar) 真空(-600Torr以下)

偏心角度: 最高可承受25°偏心角度

注意事項: 請勿在衝擊棒噴漆或有焊接屑，阻礙衝擊棒正常伸縮

α = 衝擊的偏心角度

α_{max} = 最大的衝擊角度

S = 行程

Rs = 半徑

R_{min} = 最小半徑

公式: $\alpha = \tan^{-1} \left\{ \frac{S}{2 \cdot R_s} \right\}$

範例: S = .98 (25mm)

Rs = 3.94 (100mm)

$\alpha = \tan^{-1} \left\{ \frac{.98}{2 \cdot 3.94} \right\}$

$R_{smin} = \frac{S}{2 \cdot \tan \alpha_{max}}$

$\alpha_{max} = 25^\circ$ (偏心角度轉接器 250-PV4525M)

$R_{smin} = \frac{.98}{2 \cdot \tan 25}$

$R_{smin} = 1.05 (27mm)$ $\alpha = (7.09)^\circ$

氣壓在防止塵、屑、纖維塵、金屬顆粒、切削液體、腐蝕性氣體...等，周圍較污染環境運用

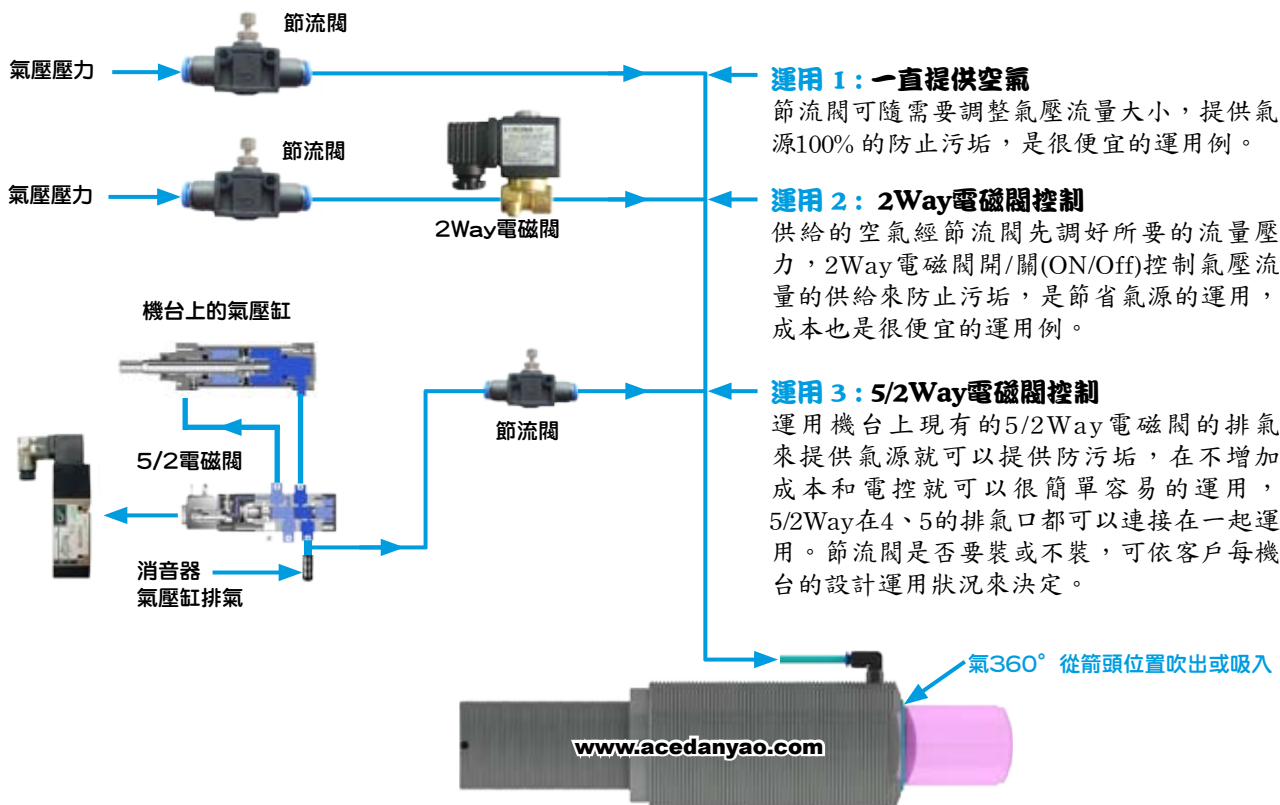

© 如有任何疑問&特殊需求請洽詢本公司，請在設計和使用前跟本公司聯絡是否有最新的设计参数

© 所有的功能尺寸及公差僅值供參考，本公司保有變更之權力并不事先通知

ACE 中型 Magnum 工業油壓吸震器

Magnum Group 33xx、45xx、64xx PV 防污&偏心角度轉接器一體設計



MA/MC/ML3325M-PV 或 3325-PV (英制)
 單獨型號: **PV3325M 或 PV3325 (英制)**

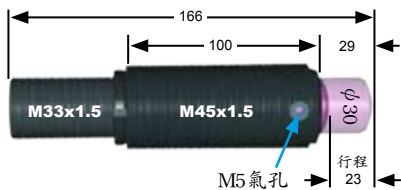

250-MB45M

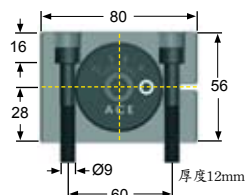

MA/MC/ML3350M-PV 或 3350-PV (英制)
 單獨型號: **PV3350M 或 PV3350 (英制)**



250-QF45M

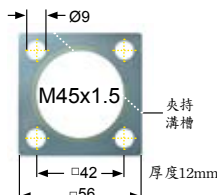

250-NM45M

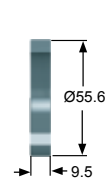

MA/MC/ML4525M-PV 或 4525-PV (英制)
 單獨型號: **PV4525M 或 PV4525 (英制)**

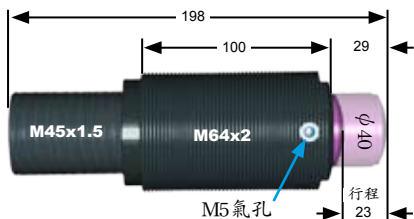

250-MB64M

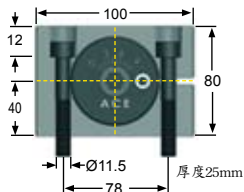

MA/MC/ML4550M-PV 或 4550-PV (英制)
 單獨型號: **PV4550M 或 PV4550 (英制)**

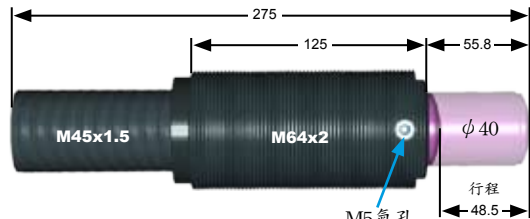

250-QF64M

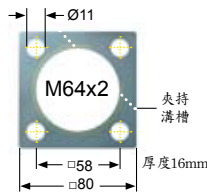

250-NM64M

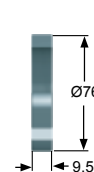

ML6425M-PV 或 6425-PV (英制)
 單獨型號: **PV6425M 或 PV6425 (英制)**

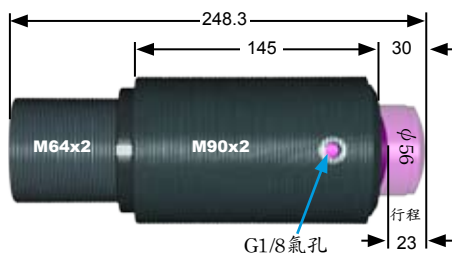

MA/MC/ML6450M-PV 或 6450-PV (英制)
 單獨型號: **PV6450M 或 PV6450 (英制)**

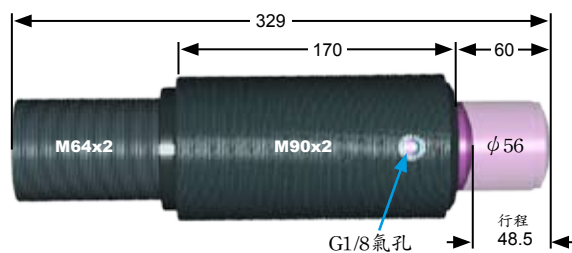

MA/MC/ML64100M-PV 或 64100-PV (英制)
 單獨型號: **PV64100M 或 PV64100 (英制)**

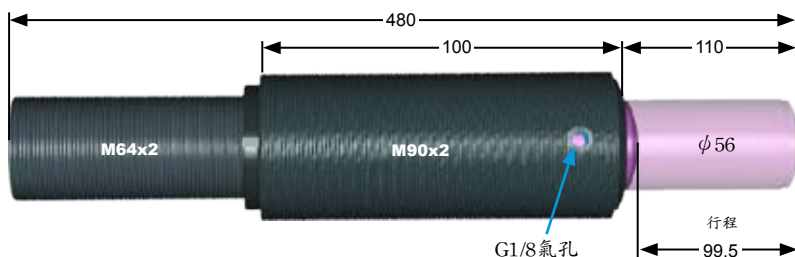

250-QF90M

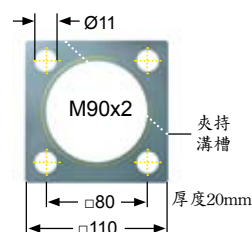

翻譯版權所有：上海饋耀氣動科技有限公司

© 如有任何疑問&特殊需求請洽詢本公司，請在設計和使用前跟本公司聯絡是否有最新的设计参数

© 所有的功能尺寸及公差值僅供參考，本公司保有變更之權力並不事先通知

Shanghai Fuyao Technology Co., Ltd.
 上海饋耀氣動科技有限公司

www.acedanyao.com

E-mail: info@acedanyao.com

kenkao@acedanyao.com Tel: +86-21-6819-8501~2

Fax: +86-21-6819-8503

